

**Operating Instructions
Инструкция по эксплуатации**

Video Cassette Recorder

NV-HD620EU



SUPER DRIVE
MULTI-INTELLIGENT CONTROL

Before attempting to connect, operate or adjust this product, please read these instructions completely.

Дорогой покупатель

Благодарим Вас за покупку этого видеокассетного магнитофона фирмы Panasonic.

Мы хотим Вам настоятельно посоветовать, чтобы перед тем как Вы начнете пользоваться этим ВКМ, Вы внимательно изучили инструкцию по эксплуатации и обратили внимание на указанные меры предосторожности.

Контроль изображения с помощью схемы искусственного интеллекта

Схема искусственного интеллекта используется для оптимизации характеристик воспроизведения. Схема искусственного интеллекта автоматически контролирует и регулирует взаимоотношение между лентой и магнитными головками, осуществляя максимальные характеристики каждой из них. Результатом является вполне оптимальное качество изображения при воспроизведении.

Автоматическая настройка после включения

Установка рисунка изображения

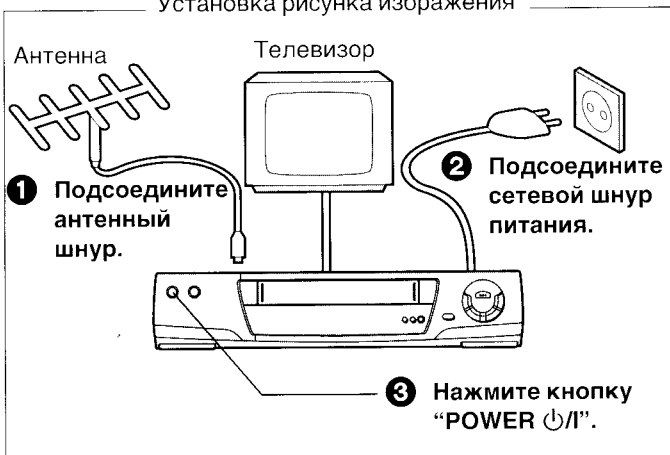

Отображение информации на экране телевизора

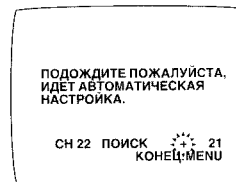

Встроенная (Plug-in) автоматическая настройка завершена.

Выполняется автоматическая настройка и сохранение в памяти всех вещательных станций, которые могут быть приняты в этом районе.

• Не выключайте ВКМ во время настройки. (См. стр. 45–46.)

ВАЖНО

Следует помнить о том, что запись с предварительно записанных видеолент или дисков, а также других опубликованных или телевещательных материалов может являться нарушением законов об авторских правах.

ВНИМАНИЕ

ДЛЯ ПРЕДУПРЕЖДЕНИЯ ОПАСНОСТИ ПОЖАРА ИЛИ ПОРАЖЕНИЯ ЭЛЕКТРИЧЕСКИМ ТОКОМ, НЕ СЛЕДУЕТ ОСТАВЛЯТЬ ДАННОЕ ИЗДЕЛИЕ ПОД ДОЖДЕМ ИЛИ В МЕСТАХ С ПОВЫШЕННОЙ ВЛАЖНОСТЬЮ.

Замечания

1. Этот ВКМ предназначен для приёма телевещательных программ системы SECAM (SECAM B/G) и записи/воспроизведения сигналов этой системы цветного телевидения.
2. Ленты, записанные на данном видеокассетном магнитофоне, могут воспроизводиться на ВКМ системы SECAM, однако изображение в этом случае будет черно-белым. При воспроизведении на ВКМ системы PAL, не имеющем дополнительной системы SECAM, передача изображения в нормальном цвете невозможна.
3. Ленты, записанные на ВКМ системы SECAM, а также ленты, предварительно записанные в системе SECAM, воспроизводятся на этом ВКМ в черно-белом изображении.
4. Этот ВКМ не предназначен для использования во Франции, где следует использовать ВКМ системы SECAM.

Так как эта аппаратура нагревается во время использования, следует эксплуатировать её в хорошо проветриваемом помещении; не устанавливайте эту аппаратуру в ограниченном пространстве, таком, как книжная полка или подобная секция.

ДЛЯ ВАШЕЙ БЕЗОПАСНОСТИ

■ НЕ СНИМАЙТЕ НАРУЖНУЮ КРЫШКУ.

Для предотвращения поражения электрическим током, не следует снимать наружную крышку. Потребителю запрещается производить ремонт самостоятельно. Обращайтесь к квалифицированным специалистам по техобслуживанию.

Содержание

Описание

Органы управления и соединительные гнезда	40
Инфракрасное устройство дистанционного управления	42

Установка

Соединения	44
Настройка ТВ на Ваш ВКМ	45
Хранение вещания ТВ в Вашем ВКМ	46
Установка устройства дистанционного управления для управления Вашим ТВ	49
Установка языка при отображении информации на экране телевизора	50
Установка часов Вашего ВКМ	51
Установки с использованием функции отображения информации на экране телевизора	52
Установка переключателя системы	55

Основные операции

Воспроизведение	56
Запись в ручном режиме	58
●Запись одним нажатием (OTR)	60

Дополнительные операции

Запись по таймеру	61
●Использование отображения информации на экране телевизора	61
Функции поиска	63
●Поиск по программному списку	63
●Система поиска по индексации VHS	64
●Ускоренное сканирование начал записанных программ	64
Редактирование	65
●Редактирование сборкой	65
●Аудио перезапись	66
Другие функции	67
●Воспроизведение в системе NTSC	67
●Другие автоматические функции	67

Полезные советы

Перед тем как обратиться к специалисту по техобслуживанию	68
Меры предосторожности	71
Технические характеристики	Задняя обложка

Органы управления и соединительные гнезда

Здесь дается детальное объяснение функций каждой кнопки, переключателя и соединительного гнезда.

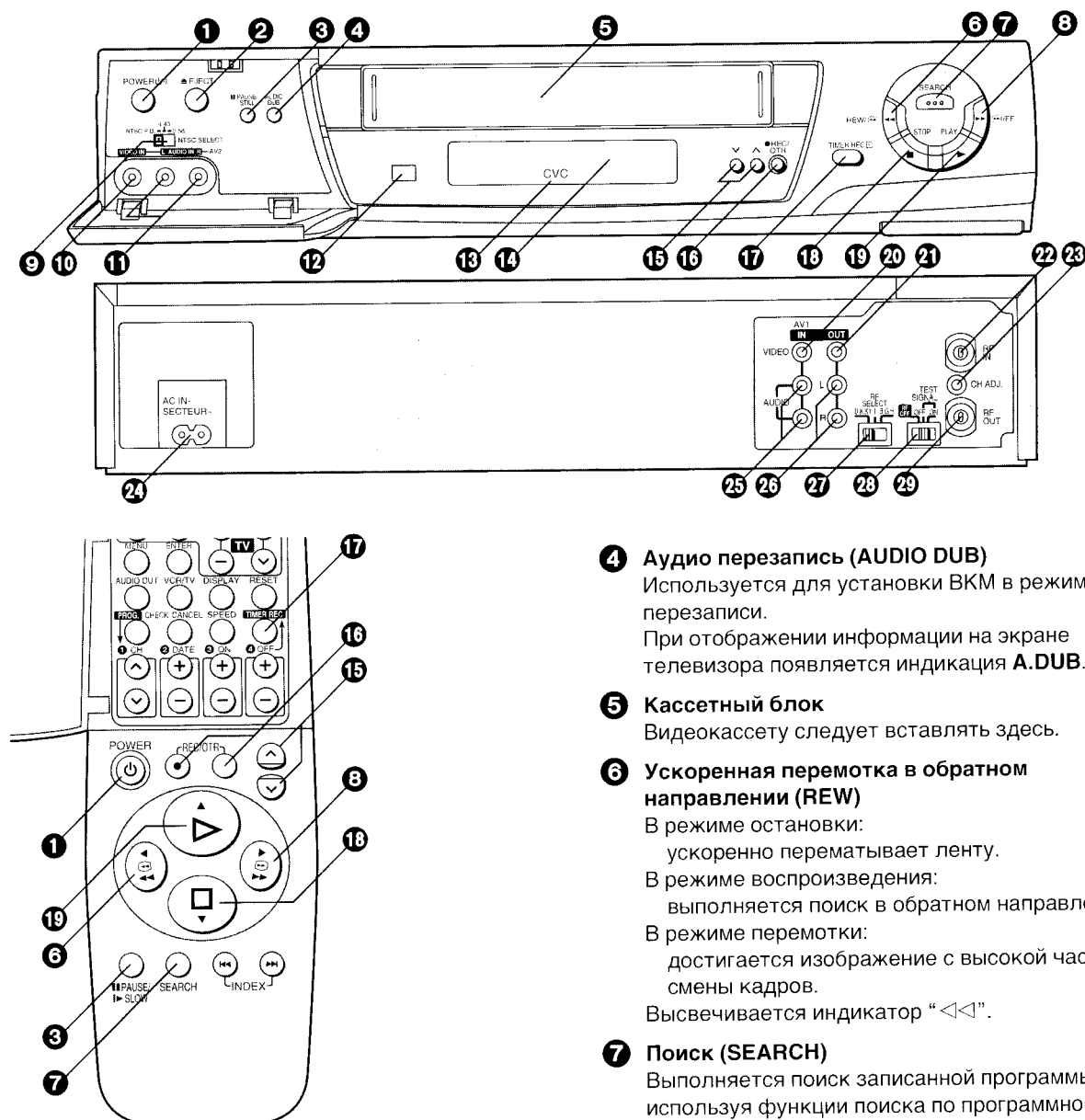

ПЕРЕДНЯЯ ПАНЕЛЬ

- 1 Питание (POWER $\text{\textcircled{I}}$)**
Переключает ВКМ из режима включено (ON) в режим готовности и обратно. В режиме готовности ВКМ остается подключенным к сети питания переменного тока.
- 2 Выброс (EJECT)**
Используется для выброса видеокассеты.
- 3 Пауза/Стоп-кадр/Замедленное воспроизведение [PAUSE/STILL (PAUSE/SLOW)]**
Во время воспроизведения:
 - При нажатии: стоп-кадр. Высвечивается индикатор "▢▢".
 - При нажатии в течение 2 или более секунд: замедленное воспроизведение. Высвечивается индикатор "▢▷".
 Во время записи: прерывает запись.

- 4 Аудио перезапись (AUDIO DUB)**
Используется для установки ВКМ в режим аудио перезаписи.
При отображении информации на экране телевизора появляется индикация **A.DUB**.
- 5 Кассетный блок**
Видеокассету следует вставлять здесь.
- 6 Ускоренная перемотка в обратном направлении (REW)**
В режиме остановки:
ускоренно перематывает ленту.
В режиме воспроизведения:
выполняется поиск в обратном направлении.
В режиме перемотки:
достигается изображение с высокой частотой смены кадров.
Высвечивается индикатор "◀◀".
- 7 Поиск (SEARCH)**
Выполняется поиск записанной программы, используя функции поиска по программному списку после записи по таймеру и ускоренного сканирования начал записанных программ.
- 8 Ускоренная перемотка в прямом направлении (FF)**
В режиме остановки:
ускоренно перематывает ленту в прямом направлении.
В режиме воспроизведения:
выполняется поиск в прямом направлении.
В режиме ускоренной перемотки ленты в прямом направлении:
достигается изображение с высокой частотой смены кадров.
Высвечивается индикатор "▶▶".
- 9 Выбор NTSC (NTSC SELECT)**
Установите в соответствии с системой цветности ТВ.
NTSC P.B.:
Для телевизоров, которые могут принимать сигналы системы PAL.
Выходной сигнал является сигналом системы квази-PAL.

4.43:

При приеме сигналов системы NTSC 4.43.
Для телевизоров, которые могут принимать
сигналы системы NTSC 4.43.

3.58:

При приеме сигналов системы NTSC 3.58.
Для телевизоров, которые могут принимать
сигналы системы NTSC 3.58.

10 Видео вход [VIDEO IN (AV2)]

Используется для подсоединения видеокабеля
от видеокамеры или другого аппарата.

11 Аудио вход [AUDIO IN (AV2)]

Используется для подсоединения аудиокабеля
от видеокамеры или другого аппарата.

12 Окошко приемника устройства инфракрасного дистанционного управления

13 Индикатор SVC (контроль изображения с помощью интегральной схемы)

Этот индикатор высвечивается в случае, если
ВКМ включен.

14 Дисплей

15 ∨ ∧

Используется для выборки требуемой
программной позиции (ТВ станции) на ВКМ.
Для регулировки трекинга и регулировки
вертикальной фиксации

- Для ручной регулировки трекинга
Кнопки ∨ и ∧ используются для регулировки
трекинга, когда, например, шумовые полосы на
изображении удаляются вручную лучше, чем
при помощи автоматического цифрового
трекинга. Для возврата к автоматическому
цифровому управлению трекингом нажмите обе
кнопки вместе.
- Для медленной регулировки трекинга
Если во время режимов воспроизведения
стоп-кадра или замедленного воспроизведения
появляются шумовые полосы, переключите на
режим замедленного воспроизведения и
добейтесь уменьшения шумовых полос
регулировкой кнопки ∨ или ∧.
- Для регулировки вертикальной фиксации
Пользуйтесь кнопками ∨ и ∧ для уменьшения
вертикального дрожания во время
воспроизведения стоп-кадра.

16 Запись/Запись одним нажатием (REC/OTR)

Используется для иницирования Записи.
Используется для записи одним нажатием (OTR).

- Нажмите обе кнопки одновременно для
устройства дистанционного управления.

17 Запись по таймеру (TIMER REC)

Используется для включения и выключения
функции записи по таймеру.

Индикатор  высвечивается или не
высвечивается.

При включении функции записи по таймеру
нормальное функционирование ВКМ невозможно
до тех пор, пока Вы снова не нажмете эту кнопку
и не отключите режим готовности к записи по
таймеру на ВКМ.

18 Остановка (STOP)

Используется для остановки воспроизведения,
записи или выброса видеокассеты.

19 Воспроизведение (PLAY)

Используется для иницирования
воспроизведения.

Высвечивается индикатор "▷".

Используется для функции повторного
воспроизведения.

ЗАДНЯЯ ПАНЕЛЬ

20 Видео вход [VIDEO IN (AV1)]

Используется для подсоединения видеокабеля
от видеокамеры или другого аппарата.

21 Видео выход (VIDEO OUT)

Используется для подсоединения видеокабеля к
ТВ или другому аппарату.

22 Радиочастотный вход (RF IN)

Используется для подсоединения к внешней
антенне.

23 Регулировка каналов (CH ADJ.)

Используется для перенастройки РЧ
передающих каналов E30–40.

24 Вход переменного тока (AC IN~)

Используется для подсоединения к
электрической сети.

25 Аудио вход [AUDIO IN (AV1)]

Используется для подсоединения аудиокабеля
от видеокамеры или другого аппарата.

26 Аудио выход (AUDIO OUT)

Используется для подсоединения аудиокабеля к
ТВ или другому аппарату.

27 Селектор радиочастот (RF SELECT)

Используется для установки системы цветности,
используемой в подключаемом телевизоре.

D.K.K1: PAL D/SECAM D.K.K1

I: PAL I

B.G.H: PAL B.G.H/SECAM B.G

28 Переключатель режимов радиочастотного выхода/тестового сигнала (RF OFF/TEST SIGNAL)

RF OFF: Установите в это положение в случае
подсоединения ВКМ к телевизору
посредством аудио/видео кабеля.

TEST SIGNAL OFF:

Установите в это положение в случае
подсоединения ВКМ к телевизору
посредством только радиочастотного
коаксиального кабеля.

TEST SIGNAL ON:

Установите в это положение в случае
настройки телевизора на ВКМ.
Изначально тестовый сигнал
передается по каналу E38.

29 Радиочастотный выход (RF OUT)

Используется для соединения с антенным
разъемом телевизора.

Инфракрасное устройство дистанционного управления

Инфракрасное устройство дистанционного управления для этого ВКМ является универсальным устройством дистанционного управления. Поэтому некоторые его кнопки не используются для управления ВКМ.

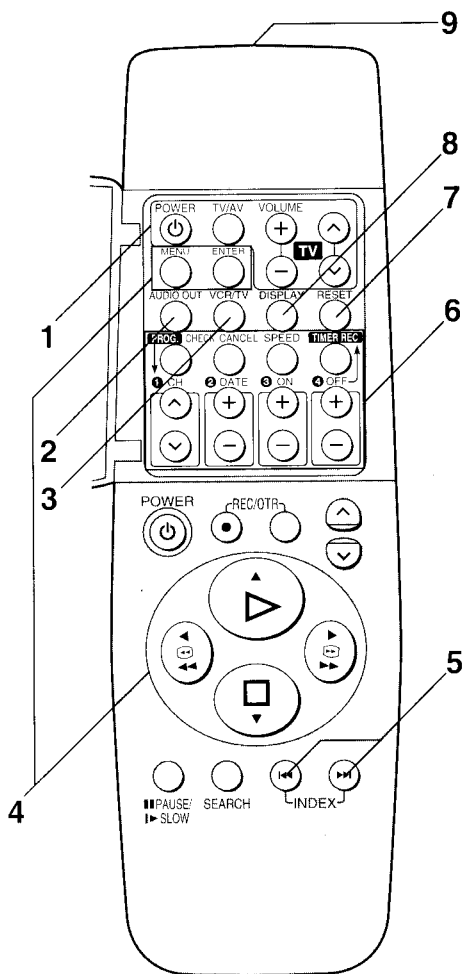

1 Кнопки управления телевизором

Питание (ТВ) [POWER (TV)]

Нажимается для переключения телевизора из режима включено в режим готовности и обратно. В режиме готовности телевизор остается подключенным к сети питания переменного тока.

- Для некоторых моделей телевизоров с использованием этой кнопки возможно только переключение ТВ в режим готовности. В этом случае используйте кнопки **TV/AV** или **∨∧ (TV)** для включения телевизора.

Используется для установки устройства дистанционного управления для управления телевизором.

TV/AV

Используется для выбора входного сигнала ТВ.

Регулировка громкости (VOLUME)

Используется для регулировки громкости ТВ.

∨∧ (ТВ) [∨∧ (TV)]

Используется для выборки требуемой программной позиции (ТВ станции) на ТВ.

2 Аудио выход (AUDIO OUT)

Используется для выбора желаемого звукового режима. При каждом нажатии этой кнопки режим аудио выхода изменяется в следующем порядке.

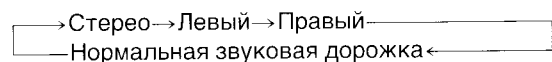

Левый (L) и правый (R) индикаторы показывают выбранный режим звукового сопровождения при отображении информации на экране телевизора следующим образом.

Стерео: Появляются оба индикатора: левый (L) и правый (R).

Левый (L): Появляется левый индикатор (L).

Правый (R): Появляется правый индикатор (R).

Нормальный: Оба индикатора—(L) и (R)—не появляются.

3 ВКМ/ТВ (VCR/TV)

Эта кнопка не используется для управления ВКМ.

4 Кнопки управления меню отображения информации на экране телевизора

Кнопки с буквами зеленого цвета используются для работы с меню отображения информации на экране телевизора.

Меню (MENU)

Используется для инициирования появления главного меню для отображения информации на экране телевизора.

Ввод (ENTER)

Используется для подтверждения выбора или сохранения.

▲▼◀▶

Используется для выполнения выборок при отображении информации на экране телевизора.

- Эти кнопки могут также использоваться для режимов воспроизведения, остановки, ускоренной перемотки в обратном и прямом направлениях.

5 Индекс (INDEX)

Используется для поиска по индексации.

6 Кнопки управления записью по таймеру

Программа/проверка (PROG./CHECK)

Используется для установки и проверки программ для записи по таймеру.

Отмена (CANCEL)

Используется для отмены установок, сделанных для записи по таймеру.

Скорость (SPEED)

Используется для выбора желаемой скорости ленты для записи.

Положение SP обеспечивает наилучшее качество изображения.

Положение LP (EP) обеспечивает наибольшее время записи.

- На дисплее ВКМ или при отображении информации на экране сейчас появляется индикатор (SP, LP или EP), соответствующий выбранной скорости ленты.

LP: Этот индикатор появляется, когда входными или выходными сигналами являются сигналы системы PAL/MESECAM.

EP: Этот индикатор появляется, когда входными или выходными сигналами являются сигналы системы NTSC.

Запись по таймеру (TIMER REC)

Используется для включения и выключения функции записи по таймеру.

Индикатор  высвечивается или не высвечивается.

При включении функции записи по таймеру нормальное функционирование ВКМ невозможно до тех пор, пока Вы снова не нажмете эту кнопку и не отключите режим готовности к записи по таймеру на ВКМ.

Проверка (CH)

Используется для программирования записи по таймеру.

Дата (DATE)

Используется для программирования записи по таймеру.

Вкл (ON)

Используется для программирования записи по таймеру.

Выкл (OFF)

Используется для программирования записи по таймеру.

Используется для установки устройства дистанционного управления для управления телевизором.

7 Сброс (RESET)

Используется для сброса счетчика ленты (истекшего времени) на "0:00.00".

- При вставлении видеокассеты счетчик автоматически сбрасывается на "0:00.00".

8 Дисплей (DISPLAY)

Используется для изменения индикации, отображаемой на дисплее ВКМ, или при отображении информации на экране телевизора следующим образом.

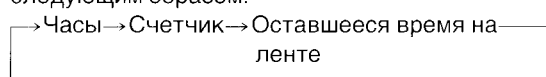

9 Инфракрасный передатчик

Источник питания для устройства дистанционного управления

Устройство дистанционного управления снабжается электропитанием от 2-х батарей размера "AA", "UM3" или "R6". Срок службы батарей составляет приблизительно один год, однако он зависит от частоты использования.

Меры предосторожности при замене батарей

- Устанавливайте новые батареи, правильно выполнив расстановку их полярностей (\oplus и \ominus).
- Не следует нагревать батареи, иначе может произойти внутреннее замыкание.
- Если Вы не собираетесь использовать устройство дистанционного управления в течение длительного периода времени, то следует удалить батареи и хранить их в сухом и прохладном месте.
- Использованные батареи следует немедленно удалить и выбросить в мусор.
- Не следует использовать одновременно старые и новые батареи, а также никогда не следует использовать одновременно щелочные и марганцевые батареи.

Установка батарей

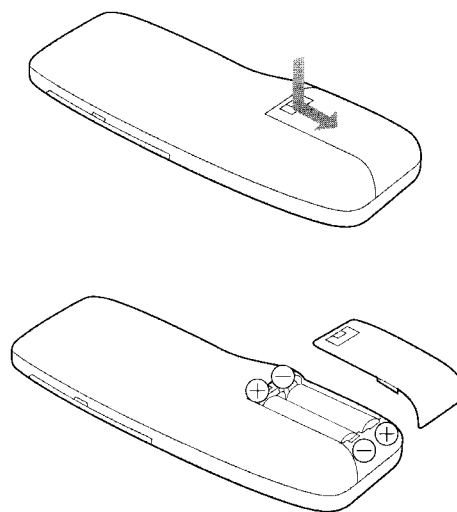

Соединения

В этом разделе объясняется подсоединение ВКМ к антенне, телевизору и т.д.

При включении ВКМ после подсоединения антенного шнура и сетевого шнура питания начинается встроенная (Plug-in) автоматическая настройка.

Основные соединения

Следующие соединения необходимы для записи и воспроизведения видеокассеты с помощью телевизора.

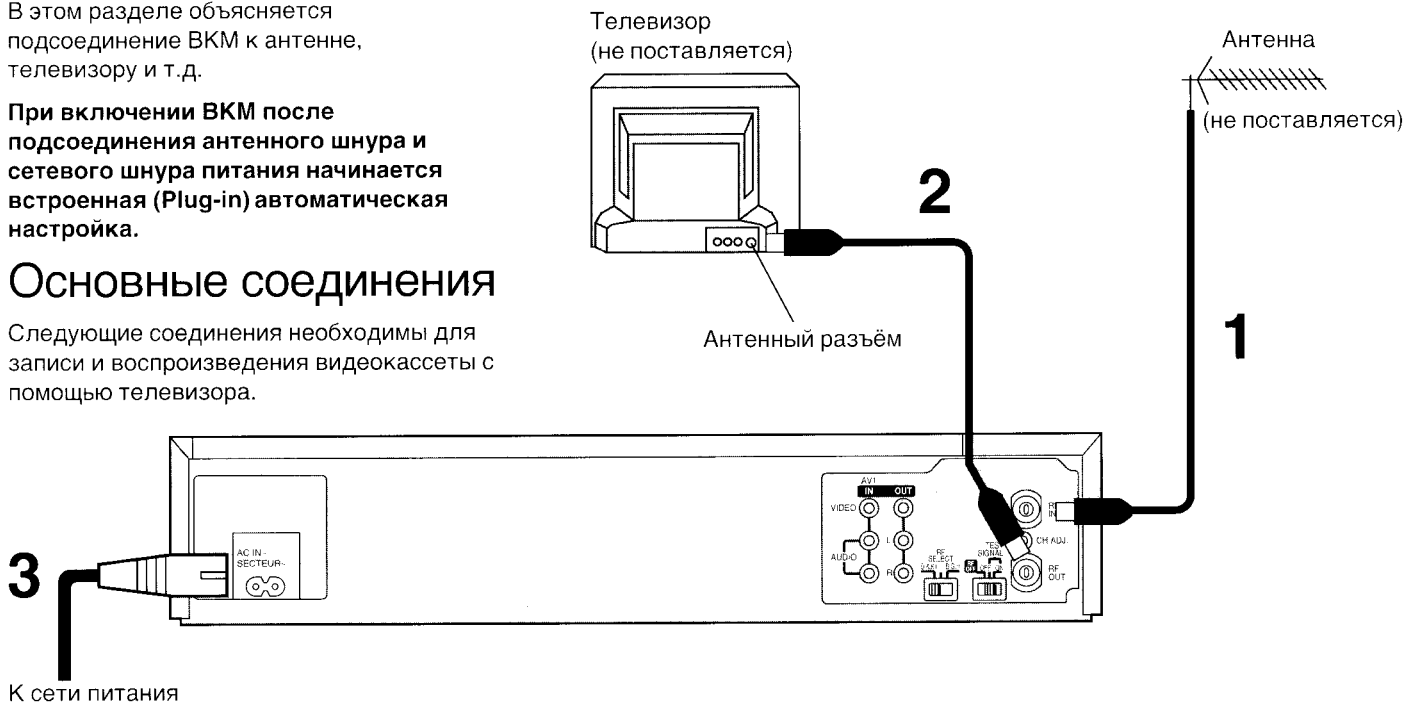

Соединение с телевизором, используя аудио/видео входы

Примечание:

Установите переключатель **RF OFF/TEST SIGNAL** в положение **RF OFF** в случае подсоединения ВКМ к телевизору посредством аудио/видеокабеля.

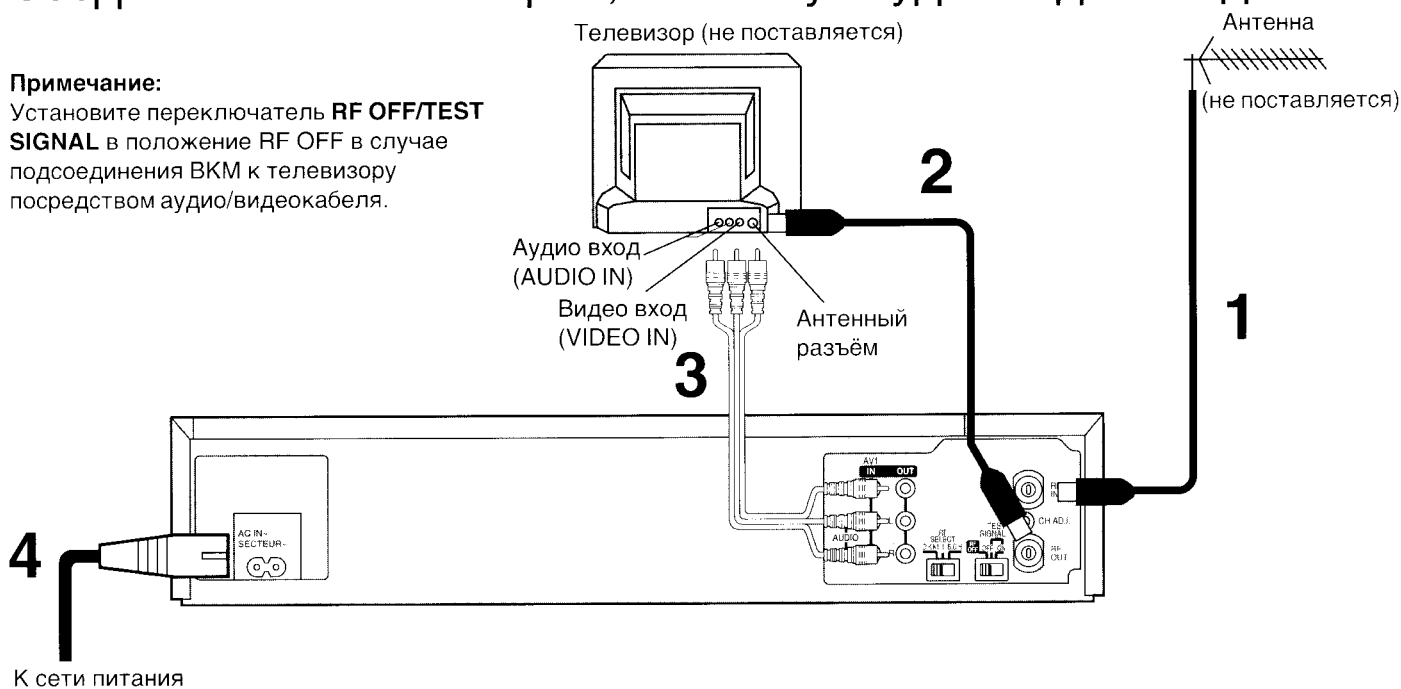

•Соединение со стереоусилителем

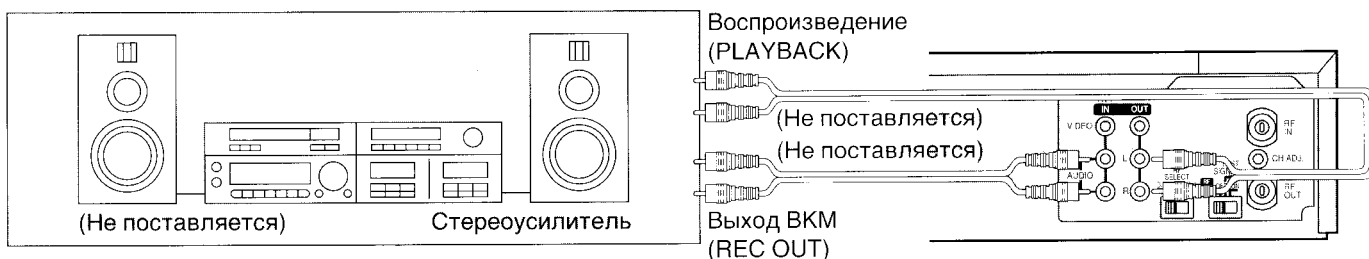

Настройка ТВ на Ваш ВКМ

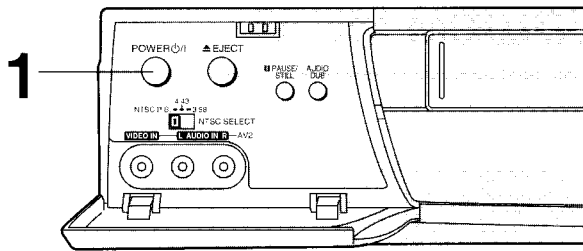

ВКМ передает сигнал на ТВ через радиочастотный коаксиальный кабель по каналу E38.

На Вашем телевизоре можно наблюдать такое же видеоизображение, как и во время просмотра телетрансляций.

Если Вы подсоединили видеомагнитофон к телевизору через видео и аудио входные гнезда, тогда Вам не потребуется проделывать процедуру, описанную ниже.

При включении ВКМ после подсоединения антенного шнура и сетевого шнура питания начинается встроенная (Plug-in) автоматическая настройка.

Примечания:

- Если ВКМ включается с неподсоединенной антенной, пропускаются все каналы.

Операции

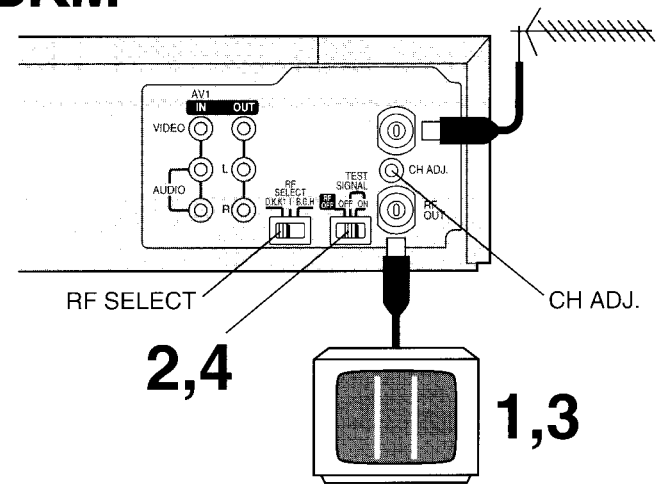
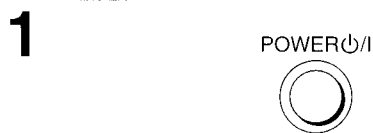

Следовательно, плотно подсоедините антенну, а затем выключите ВКМ и включите его снова для выполнения автоматической настройки.

- При отмене автоматической настройки в середине она не выполняется, даже если ВКМ выключается, а затем включается снова. В этом случае смотрите раздел “Для повторного запуска автоматической настройки после включения” на стр. 46.



Включите телевизор и видеомагнитофон. Убедитесь, что ВКМ подсоединен к антенному кабелю.

- Начинается автоматическая настройка. (См. следующую страницу.)

3 Отображение информации на экране телевизора



[В процессе встроенной (Plug-in) автоматической настройки]

Тестовый сигнал [После встроенной (Plug-in) автоматической настройки]

Для генерации тестового сигнала, установите переключатель **RF OFF/TEST SIGNAL** в положение ON.

Установите телевизор на свободный канал, который Вы желаете использовать для видео воспроизведения.

- Во время автоматической настройки экран тестового сигнала не появляется, а вместо него появляется экран автоматической настройки.



Установите переключатель **RF OFF/TEST SIGNAL** в положение OFF.

Примечание:

Тестовый сигнал передается по видео каналу E38 (CCIR). Если Вы сталкиваетесь с помехами от телевидения на этом видео канале, Вы можете перестроиться на другой свободный канал (30–40) посредством регулировки винта **CH ADJ.**, расположенного на задней панели видеомагнитофона.

При вращении винта **CH ADJ.** будьте осторожны, чтобы не отвернуть его слишком сильно.

Пожалуйста, обратите внимание на то, что, если Вы воспользуетесь винтом **CH ADJ.**, Вам следует перестроить Ваш телевизор обратно на тестовый сигнал, следуя вышеописанным пунктам 2–4.

Радиочастотный селектор (RF SELECT)

Радиочастотный селектор **RF SELECT** используется для выбора ТВ системы цветности, используемой в подключаемом телевизоре.

D.K.K1: PAL D/SECAM D.K.K1

I: PAL I

B.G.H: PAL B.G.H/SECAM B.G

Хранение вещания ТВ в Вашем ВКМ

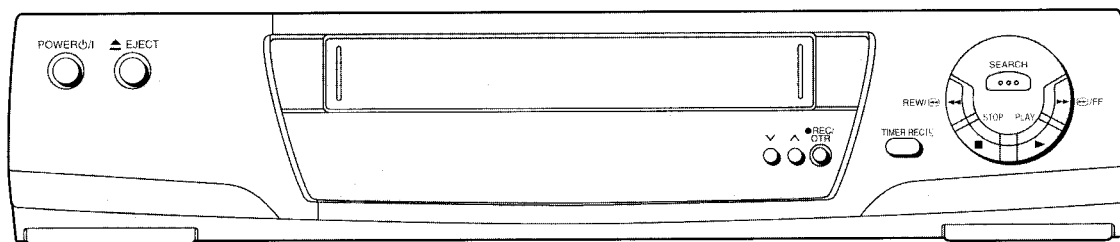

Видеомагнитофон снабжен своим собственным тюнером (таким, какой имеется у обычного телевизора) и может быть установлен для приема до 99 телевизионных вещательных станций.

Автоматическая настройка после включения

Когда ВКМ включается после распаковки и подсоединения антенного шнура и сетевого шнура, автоматическая настройка начинается автоматически.

Отображение информации на экране телевизора

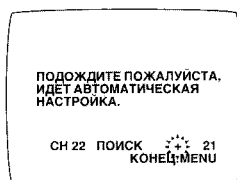

С помощью автоматической настройки отыскиваются ТВ станции от минимальной ОВЧ (VHF) до максимальной УВЧ (UHF), и запоминаются данные для каждой программной позиции.



- Если во время автоматической настройки на ВКМ начинается воспроизведение, автоматическая настройка будет остановлена на полпути.

Для отмены операции автоматической настройки в середине:

Нажмите кнопку **MENU** в процессе автоматической настройки, и тем самым она отменяется. Для отмены автонастройки также Вы можете нажать кнопку **POWER** , однако, в этом случае выключается ВКМ.



Для повторного запуска автоматической настройки после включения:

- 1 Нажмите кнопку **EJECT** и удалите видеокассету.
- 2 Держите нажатыми одновременно кнопки   на ВКМ в течение 3 или более секунд при включенном ВКМ.



- Канал, высвечиваемый на дисплее ВКМ, на мгновение исчезает, а затем изменяется на 1.

Символы дисплея

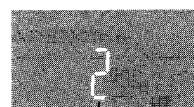

Исчезает → 1

- 3 Выключите ВКМ, а затем включите его снова.
 - Начинается автоматическая настройка.

Автоматическая настройка с помощью отображения информации на экране телевизора

Введение

Этот ВКМ настраивается автоматически с помощью автоматической настройки после включения. Однако если требуется, следует выполнить автоматическую настройку, используя отображение информации на экране телевизора, в соответствии со следующим методом.

Подготовка

- Убедитесь в том, что телевизор включен, и выбран желаемый канал просмотра изображения с видеомagneфона.
- Включите ВКМ и выберите любую программную позицию, за исключением A1 или A2.

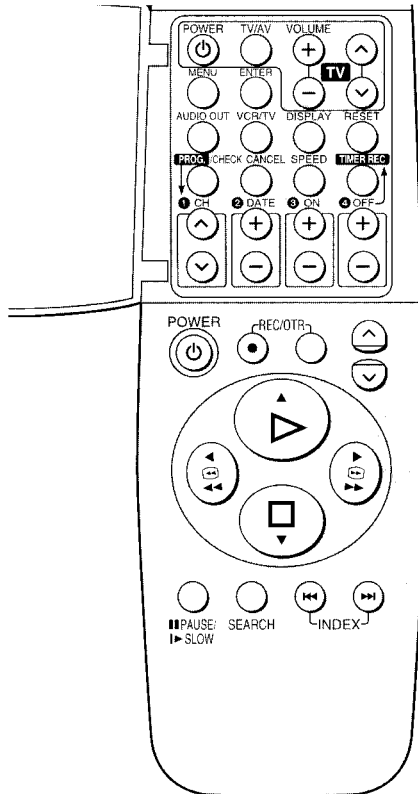

Операции

Отображение информации на экране телевизора

1 Нажмите кнопку **MENU**.

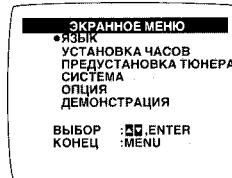

2 Выберите индикацию **ПРЕДУСТАНОВКА ТЮНЕРА**.

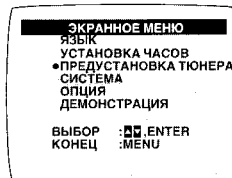

3 Выберите индикацию **СИСТЕМА** и выберите желаемую систему телевидения.

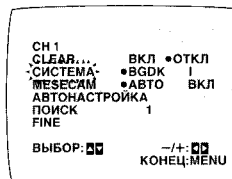

4 Выберите индикацию **MESECAM** и выберите позицию **АВТО**.

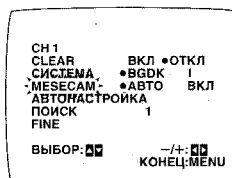

5 Выберите индикацию **АВТОНАСТРОЙКА** и нажмите кнопку **◀** или **▶**.

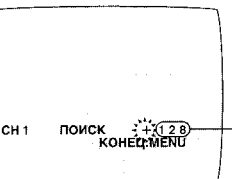
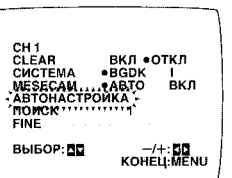

- После завершения автоматической настройки на экране телевизора исчезает, и выбирается программная позиция 1.
- Номер для пункта **СН** может быть отличен от такового для пункта **ПОИСК**.

Цифра, высвечиваемая здесь, обозначает число каналов, на которые еще требуется выполнить автоматическую настройку.

Примечания:

- Функция автоматической настройки отыскивает ТВ станции в диапазоне от минимальной ОВЧ (VHF) до максимальной УВЧ (UHF) и запоминает данные для каждой настроенной программной позиции. Оставшиеся программные позиции пропускаются.
- Завершение поиска с помощью функции автоматической настройки занимает семь или более минут.
- Установки для индикаций **СИСТЕМА** и **MESECAM** производятся для каждой программной позиции, используя одинаковые установки, выбранные в пунктах 3 и 4.
- В случае, если невозможно правильно настроить ВКМ с помощью автоматической настройки, следуйте процедуре на следующей странице.

Процедура установки системы вручную

- 1 Выберите желаемую программную позицию нажатием кнопки ∇ или \blacktriangle .
- 2 Нажмите кнопку **MENU**.
- 3 Выберите индикацию **ПРЕДУСТАНОВКА ТЮНЕРА** нажатием кнопки \blacktriangle или ∇ , а затем нажмите кнопку **ENTER**.
- 4 Выберите индикацию **СИСТЕМА** нажатием кнопки \blacktriangle или ∇ , а затем выберите систему телевидения нажатием кнопки \blacktriangleleft или \blacktriangleright .
 - BGDK: При приеме системы телевидения PAL B.G.H.D или SECAM B.G.D.K.K1.
 - I: При приеме системы телевидения PAL I.
- 5 Нажмите кнопку **MENU** дважды.

Процедура установки системы MESECAM вручную

- 1 Выберите желаемую программную позицию нажатием кнопки ∇ или \blacktriangle .
- 2 Нажмите кнопку **MENU**.
- 3 Выберите индикацию **ПРЕДУСТАНОВКА ТЮНЕРА** нажатием кнопки \blacktriangle или ∇ , а затем нажмите кнопку **ENTER**.
- 4 Выберите индикацию **MESECAM** нажатием кнопки \blacktriangle или ∇ , а затем выберите позицию **ВКЛ** нажатием кнопки \blacktriangleleft или \blacktriangleright .
- 5 Нажмите кнопку **MENU** дважды.

Процедура настройки вручную

- 1 Нажмите кнопку **MENU**.
- 2 Выберите индикацию **ПРЕДУСТАНОВКА ТЮНЕРА** нажатием кнопки \blacktriangle или ∇ , а затем нажмите кнопку **ENTER**.
- 3 Выберите индикацию **CH** нажатием кнопки \blacktriangle или ∇ , а затем выберите номер канала, на который Вы желаете настроиться, нажатием кнопки \blacktriangleleft или \blacktriangleright .
- 4 Убедитесь в том, что для индикации **CLEAR** выбрана позиция **ОТКЛ**.
- 5 Выберите индикацию **СИСТЕМА** нажатием кнопки \blacktriangle или ∇ , а затем выберите систему телевидения нажатием кнопки \blacktriangleleft или \blacktriangleright .
 - BGDK: При приеме системы телевидения PAL B.G.H.D или SECAM B.G.D.K.K1.
 - I: При приеме системы телевидения PAL I.
- 6 Выберите индикацию **MESECAM** нажатием кнопки \blacktriangle или ∇ , а затем выберите позицию **АВТО** нажатием кнопки \blacktriangleleft или \blacktriangleright .
 - ВКМ автоматически различает системы телевидения PAL и SECAM.
 - Если в изображении отсутствует цветность при выборе позиции **АВТО**, выберите позицию **ВКЛ**.
- 7 Выберите индикацию **ПОИСК** нажатием кнопки \blacktriangle или ∇ , а затем нажмите кнопку \blacktriangleleft или \blacktriangleright .

Отображение информации на экране телевизора

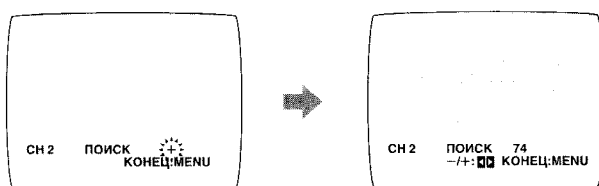

- 8 Если настройка на желаемую ТВ станцию не была выполнена, нажмите кнопку \blacktriangleleft или \blacktriangleright снова.

- Нажмите кнопку **MENU** и повторите пункты 3–7 для каждой программной позиции, которую Вы желаете настроить на станцию.
- Для выхода нажмите кнопку **MENU** три раза.

Процедура точной настройки

- 1 Нажмите кнопку **MENU**.
- 2 Выберите индикацию **ПРЕДУСТАНОВКА ТЮНЕРА** нажатием кнопки \blacktriangle или ∇ , а затем нажмите кнопку **ENTER**.
- 3 Выберите индикацию **CH** нажатием кнопки \blacktriangle или ∇ , а затем выберите программную позицию нажатием кнопки \blacktriangleleft или \blacktriangleright .
- 4 Выберите индикацию **FINE** нажатием кнопки \blacktriangle или ∇ .
- 5 Нажмите кнопку \blacktriangleleft или \blacktriangleright с целью наилучшей настройки.

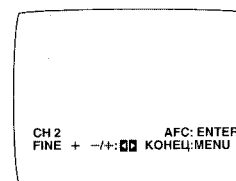

- Для возвращения настройки в предыдущее положение нажмите кнопку **ENTER**.

- 6 Нажмите кнопку **MENU**.

Исключение незанятых позиций программы

- 1 Нажмите кнопку **MENU**.
- 2 Выберите индикацию **ПРЕДУСТАНОВКА ТЮНЕРА** нажатием кнопки \blacktriangle или ∇ , а затем нажмите кнопку **ENTER**.
- 3 Выберите индикацию **CH** нажатием кнопки \blacktriangle или ∇ , а затем выберите программную позицию нажатием кнопки \blacktriangleleft или \blacktriangleright .
- 4 Выберите индикацию **CLEAR** нажатием кнопки \blacktriangle или ∇ .
- 5 Выберите позицию **ВКЛ** нажатием кнопки \blacktriangleleft или \blacktriangleright .
 - Повторите пункты 3–5 для другой незанятой программной позиции для пропуска во время выбора программных позиций.
 - Для отмены исключения программной позиции выберите эту программную позицию, а затем выберите позицию **CLEAR ОТКЛ**.
- 6 Нажмите кнопку **MENU** дважды.

Схема каналов, которые могут приниматься

	СИСТЕМА	ОВЧ	Ка- бельное ТВ	УВЧ
B G D K	Стандарт CCIR STD (B.G.H)	E2–E12	S01–S05 M1–M10 U1–U10 S21–S41	21–69
	EAST EU (D.K.K1)	1–12	44–470 МГц	21–69
I	HONG KONG, UK (I)	—	—	21–69

Установка устройства дистанционного управления для управления Вашим ТВ

Вы можете управлять телевизорами следующих фирм-производителей, перечисленных ниже, используя устройство дистанционного управления после его установки.

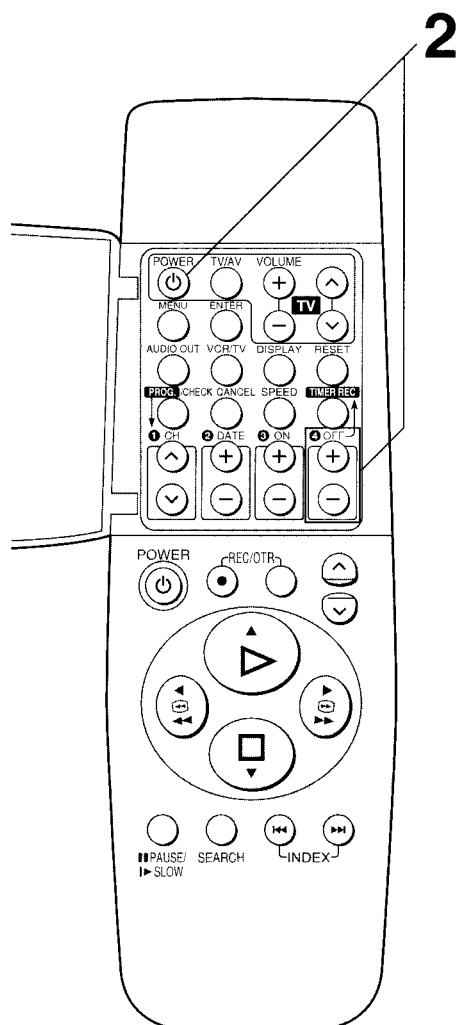

Подготовка

Установите батареи в устройство дистанционного управления.

Операции

- 1 Включите телевизор.
- 2 Нажимайте кнопку **OFF** “+” или “-” медленно и аккуратно, при удерживании нажатой кнопки **POWER (TV)**. При каждом нажатии кнопки “+” или “-” номер изменяется в следующей последовательности.
 - При нажатии кнопки “+”: 1→2→...19→1→...
 - При нажатии кнопки “-”: 19→18→...1→19→...
 - Телевизор выключится, когда Вы достигнете номера, соответствующего фирме-производителю Вашего ТВ. Номер фирмы производителя не высвечивается.

Примечание:

Управление некоторыми моделями телевизоров с помощью этого устройства дистанционного управления является невозможным.

В случае, если фирмой-производителем является Panasonic/National, MITSUBISHI, SANYO, GOLDSTAR или SAMSUNG:

Если после установок невозможно управление ни одной из функций, за исключением той, которая выключает питание, повторите пункт 2 и выполните установки снова, используя номер другой фирмы-производителя.

- 1 Panasonic/National
- 2 Panasonic/National
- 3 Panasonic/National
- 4 Panasonic/National
- 5 SONY
- 6 TOSHIBA
- 7 JVC
- 8 HITACHI
- 9 MITSUBISHI
- 10 MITSUBISHI
- 11 SHARP
- 12 PHILIPS, SAMSUNG
- 13 NEC
- 14 SANYO
- 15 GOLDSTAR
- 16 GOLDSTAR
- 17 SAMSUNG
- 18 SAMSUNG
- 19 SANYO

Установка языка при отображении информации на экране телевизора

Подготовка

- Убедитесь в том, что телевизор включен, и выбран желаемый канал просмотра изображения с видеомagneитофона.
- Включите ВКМ.

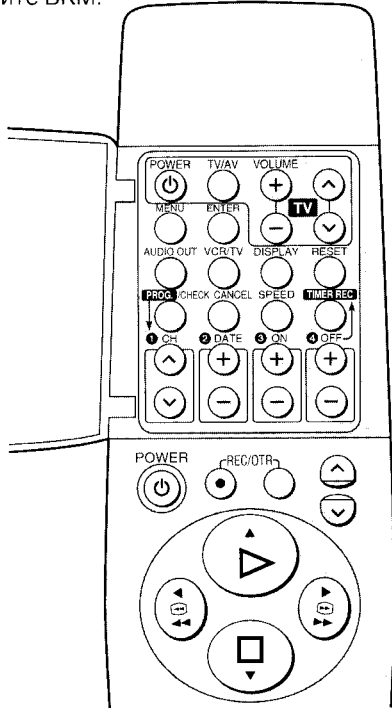

Для выбора желаемого языка

Выберите один из двух индицируемых языков: English или Русский.

- 1 Нажмите кнопку **MENU**.

Отображение информации на экране телевизора

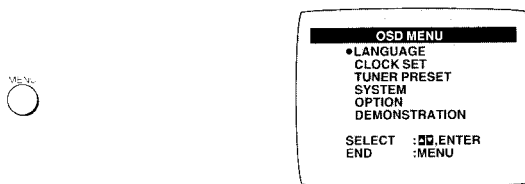

- 2 Выберите индикацию **LANGUAGE**.

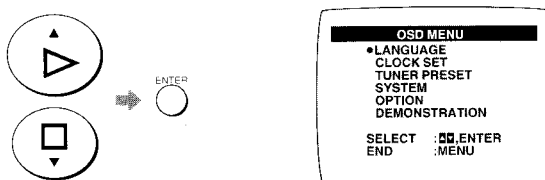

- 3 Выберите желаемый язык.

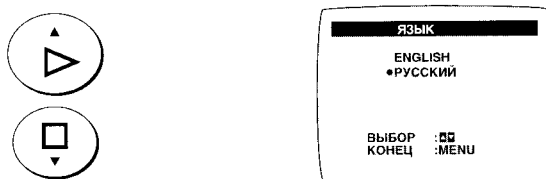

- 4 Нажмите кнопку **MENU** дважды.



Для демонстрации меню отображения информации на экране телевизора

- 1 Нажмите кнопку **MENU**.

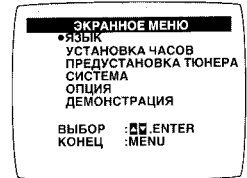

- 2 Выберите индикацию **ДЕМОНСТРАЦИЯ**.

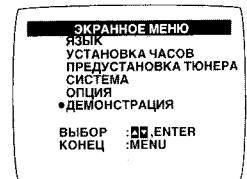
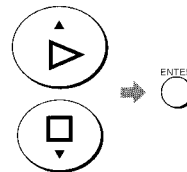

- Во время режима демонстрации все отображения информации на экране телевизора высвечиваются одно за другим с интервалом около пяти секунд.

- 3 Нажмите кнопку **MENU** для остановки функции демонстрации.



Примечание:

Экран меню имеет голубой фон. Однако, если при выбранной позиции A1 или A2 отсутствует входной сигнал, экран меню может измениться на черно-белый при нажатии кнопки **MENU**. Это не указывает на неисправность. Если это произойдет, подайте входной сигнал, либо выберите другую программную позицию.

Установка часов Вашего ВКМ

Встроенные цифровые часы используются, чтобы привести в действие таймер для автоматической записи, и должны быть установлены на точное время. В них используется 24-часовая система.

Подготовка

- Убедитесь в том, что телевизор включен, и выбран желаемый канал просмотра изображения с видеомagneтофона.
- Включите ВКМ.

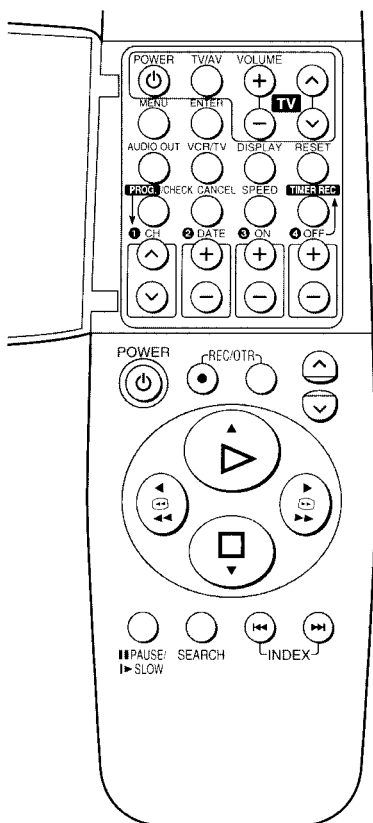

Функция сброса временной установки

Если часы спешат или отстают менее чем на две минуты, точное время может быть легко выставлено повторно.

Пример:

Выставить часы повторно на 12:00.00.

- 1 Выберите индикацию **УСТАНОВКА ЧАСОВ** при отображении информации на экране телевизора и нажмите кнопку **ENTER**.
- 2 При показании текущего времени на дисплее ВКМ между 11:58.00 и 12:01.59 нажмите кнопку **MENU**, как только Вы услышите сигнал времени 12:00.00. При этом произойдет сброс времени на 12:00.00.

Пример:

- Дата; 16 октября 1999 года
- Время; 20:15.

Операции

Отображение информации на экране телевизора

- 1 Нажмите кнопку **MENU**.
- 2 Выберите индикацию **УСТАНОВКА ЧАСОВ**.
- 3 Установите каждый параметр нажатием **▲** или **▼** и **▶**. Нажмите кнопку **◀** для возвращения к предыдущему пункту.

Установите год (Г) "1999".

Установите месяц (М) "10".

Установите дату (Д) "16".

Установите время (Ч:М) "20:15".

 - При удерживании этой кнопки нажатой, индикации изменяются с шагом в 30 минут.
 - Нет необходимости нажимать кнопку **▶**.
- 4 Нажмите кнопку **MENU**.

Символы дисплея

Нажмите кнопку **MENU**.

 - Часы начнут работать.

Примечание:

В случае отключения питания часы будут работать по меньшей мере 60 минут за счет резервной системы питания.

Установки с использованием функции отображения информации на экране телевизора

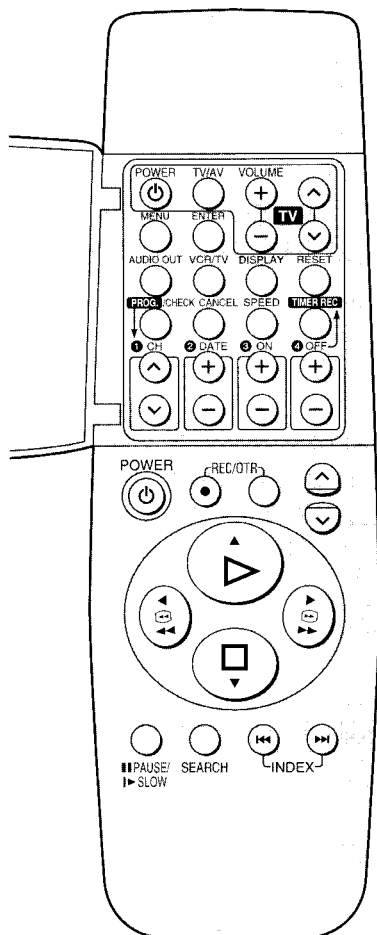

Подготовка

- Убедитесь в том, что телевизор включен, и выбран желаемый канал просмотра изображения с видеомагнитофона.
- Включите ВКМ.

Установка ТВ системы цветности

1 Нажмите кнопку **MENU**.



2 Выберите индикацию **СИСТЕМА**.

Отображение информации на экране телевизора

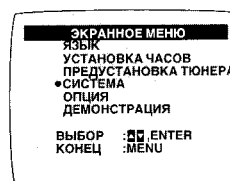
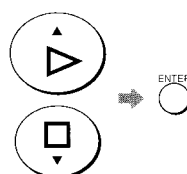

3 Выберите индикацию **АВТО**.

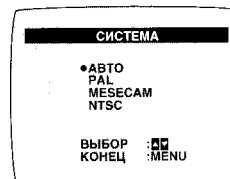
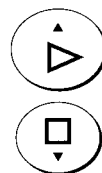

- ВКМ автоматически различает сигналы систем PAL, SECAM/MESECAM и NTSC. Если в изображении отсутствует цветность во время записи или воспроизведения с внешнего аудио/видео источника, установите в позицию **PAL, MESECAM** или **NTSC**.

4 Нажмите кнопку **MENU** дважды для гашения информации на экране телевизора.



Отображение информации на экране телевизора

- 1 Нажмите кнопку **MENU**.
- 2 Выберите индикацию **ОПЦИЯ**.

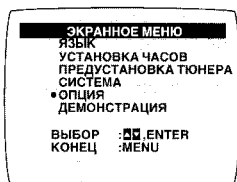
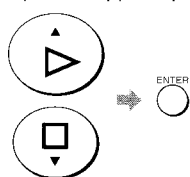

- 3 Выберите **OSD**.

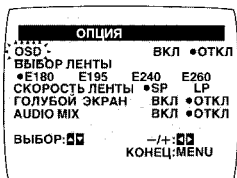
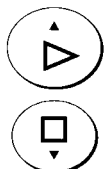

- 4 Выберите позицию **ВКЛ** или **ОТКЛ**.

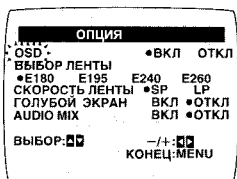
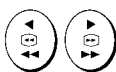

- ВКЛ:** Отображение информации будет появляться на экране телевизора.
- ОТКЛ:** Отображение информации на экране телевизора не будет появляться.
- 5 Нажмите кнопку **MENU** дважды для гашения информации на экране телевизора.



Для использования отображения информации на экране телевизора:

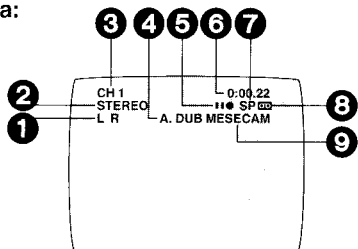

- 1 Индикаторы режима аудио выхода**
Левый (L) и правый (R) индикаторы показывают выбранный с помощью кнопки **AUDIO OUT** режим звукового сопровождения.
Стерео: Появляются оба индикатора: левый (L) и правый (R).
Левый (L): Появляется левый индикатор (L).
Правый (R): Появляется правый индикатор (R).
Нормальный: Оба индикатора—(L) и (R)—не появляются.
- 2 Индикатор стерео или программ на двух языках**
При приеме ТВ программы автоматически индицируется режим звукового сопровождения, который соответствует принимаемому телевидению.
- 3 Программная позиция**
- 4 Режим редактирования**
В случае, если выбран режим редактирования (аудио перезапись, пауза при аудио перезаписи), появляется отображение информации на экране телевизора.

5 Индикации движения ленты

Остановка, Выброс	
Перемотка, обзор в обратном направлении	◀◀
Перемотка, обзор в прямом направлении	▶▶
Воспроизведение	▶
Воспроизведение стоп-кадра	⏏
Запись, Аудио перезапись	●
Пауза при записи, Пауза при Аудио перезаписи	⏏●
Замедленное воспроизведение	▶
Повторное воспроизведение	R ▶

6 Настоящее время/счетчик ленты/оставшееся время на ленте/Индикация записи одним нажатием (OTR)/Поиск по индексации

Информация	Индикация
Настоящее время	17:24
Счетчик ленты	-2:35.45
Оставшееся время на ленте	REMAIN 2:34
Индикация записи одним нажатием (OTR)	OTR 60
Поиск по индексации	S01

7 Индикатор скорости ленты (SP/LP/EP)

8 Индикатор наличия кассеты

9 Индикатор системы цветности

В процессе нормального воспроизведения или в случае, когда выбран A1 или A2, появляется выбранная ТВ система цветности. (См. стр. 52.)

- В случае, если позиция **АВТО** установлена при работе функции **СИСТЕМА** при отображении информации на экране телевизора, индикация не появляется.

Когда для индикации **MESECAM** или **ПРЕДУСТАНОВКА ТЮНЕРА** выбрана позиция **ВКЛ** (см. стр. 47), появляется индикатор **MESECAM**.

Примечания:

- Во время специального воспроизведения отображение информации на экране телевизора может быть искажено или может исчезнуть.
- Отображение информации на экране телевизора не появляется, когда для индикации **OSD** установлена позиция **ОТКЛ**. Для перезаписи установите позицию **ОТКЛ** для индикации **OSD**.
- При покупке **ВКМ** для индикации **OSD** установлена позиция **ОТКЛ**. Установки возвращаются в позицию **ОТКЛ** при выключении **ВКМ**.

Выбор соответствующей длины видеокассетной ленты для индикации приблизительно оставшегося времени на ленте

Следуйте пунктам 1 и 2 на стр. 53.

3 Выберите индикацию **ВЫБОР ЛЕНТЫ**.

Отображение информации на экране телевизора

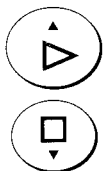

4 Выберите соответствующую длительность кассетной ленты.

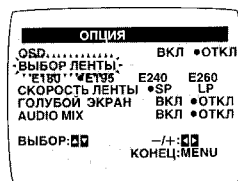
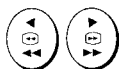

E180: для лент E30, -60, -90, -120, -150 и -180.

E195: для лент E195.

E240: для лент E240.

E260: для лент E260 и -300.

5 Нажмите кнопку **MENU** дважды для гашения информации на экране телевизора.



Выбор желаемой скорости ленты для записи в ручном режиме

Следуйте пунктам 1 и 2 на стр. 53.

3 Выберите индикацию **СКОРОСТЬ ЛЕНТЫ**.

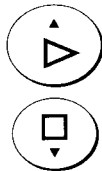

4 Выберите желаемую скорость ленты.

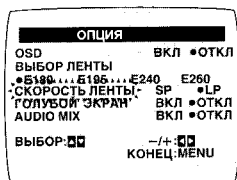
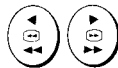

5 Нажмите кнопку **MENU** дважды для гашения информации на экране телевизора.



Для функции голубого экрана

Если для функции **ГОЛУБОЙ ЭКРАН** выбрана позиция **ВКЛ**, экран всегда будет иметь голубую окраску, когда сигнал не принимается, или принимаемый сигнал очень слабый.

Следуйте пунктам 1 и 2 на стр. 53.

3 Выберите индикацию **ГОЛУБОЙ ЭКРАН**.

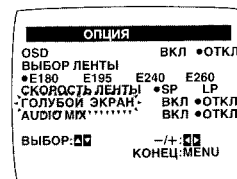
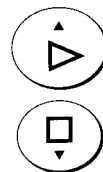

4 Выберите позицию **ВКЛ** или **ОТКЛ**.

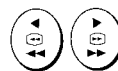

• Если для функции **ГОЛУБОЙ ЭКРАН** выбрана позиция **ОТКЛ**, функция голубого экрана не активизируется.

• Запись голубого изображения функции голубого экрана невозможна.

5 Нажмите кнопку **MENU** дважды для гашения информации на экране телевизора.



Аудио микширование

Следуйте пунктам 1 и 2 на стр. 53.

3 Выберите позицию **AUDIO MIX**.

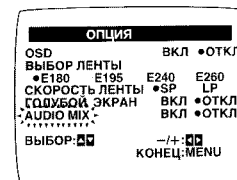
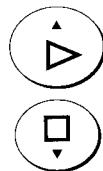

4 Выберите позицию **ВКЛ** или **ОТКЛ**.

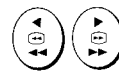

ON: Обе звуковые дорожки (звуковая дорожка Hi-Fi и нормальная звуковая дорожка) при воспроизведении смешиваются. Используйте эту установку при воспроизведении ленты, которая была отредактирована вставкой, или звуковая дорожка которой была переписана.

OFF: Обычно устанавливается в это положение для воспроизведения наилучшего возможного звукового сопровождения с дорожки Hi-Fi.

5 Нажмите кнопку **MENU** дважды для гашения информации на экране телевизора.







Установка переключателя системы

Установка переключателя системы для воспроизведения

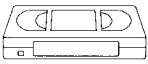
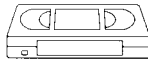
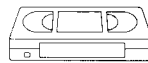
На данном ВКМ возможно воспроизведение лент, записанных в видеосистеме PAL, MESECAM или NTSC. Установите переключатель системы в соответствии с видеосистемой ленты, которую Вы желаете воспроизвести.





При воспроизведении ленты убедитесь в том, что переключатель системы установлен должным образом.

Видеосистема воспроизводимой ленты	Переключатель системы		Выходная цветность	
	СИСТЕМА*1	NTSC SELECT	Видеосигнал	Антенный выход
PAL 	<ul style="list-style-type: none"> ●ABTO PAL MESECAM NTSC 	—	PAL	PAL B.G/I/D.K 5.5 6.0 6.5
MESECAM 	<ul style="list-style-type: none"> ●ABTO PAL MESECAM NTSC 	—	SECAM	SECAM B.G/I/D.K 5.5 6.0 6.5
NTSC 	<ul style="list-style-type: none"> ●ABTO PAL MESECAM NTSC 	NTSC P.B. 4.43 3.58  NTSC SELECT	квази-PAL	квази-PAL B.G/I/D.K 5.5 6.0 6.5
	<ul style="list-style-type: none"> ●ABTO PAL MESECAM NTSC 	NTSC P.B. 4.43 3.58  NTSC SELECT	NTSC 4.43	NTSC 4.43 B.G/I/D.K 5.5 6.0 6.5
	<ul style="list-style-type: none"> ●ABTO PAL MESECAM NTSC 	NTSC P.B. 4.43 3.58  NTSC SELECT	NTSC 3.58	NTSC 3.58 B.G/I/D.K 5.5 6.0 6.5

Установка переключателя системы для записи

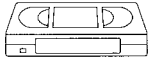
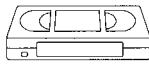
Следует также выполнить установку переключателя системы, когда выполняется запись ТВ программы или запись с внешнего аудио/видео источника.

При выполнении записи или записи по таймеру убедитесь, что переключатель системы установлен должным образом.

Система		Переключатель системы			Записанная кассета
		ПРЕДУСТАНОВКА ТЮНЕРА*2 (СИСТЕМА)	СИСТЕМА*1	NTSC SELECT	
ТЕЛЕВЕЩАНИЕ	PAL B/G PAL I PAL D	<ul style="list-style-type: none"> ●BGDK I или BGDK ●I 	<ul style="list-style-type: none"> ●ABTO PAL MESECAM NTSC 	—	PAL 
	SECAM D/K SECAM B/G	<ul style="list-style-type: none"> ●BGDK I 	<ul style="list-style-type: none"> ●ABTO PAL MESECAM NTSC 	—	MESECAM 
ВХОД	PAL	—	<ul style="list-style-type: none"> ●ABTO PAL MESECAM NTSC 	—	PAL 
	NTSC 3.58	—	<ul style="list-style-type: none"> ●ABTO PAL MESECAM NTSC 	NTSC P.B. 4.43 3.58  NTSC SELECT	NTSC 
	NTSC 4.43	—	<ul style="list-style-type: none"> ●ABTO PAL MESECAM NTSC 	NTSC P.B. 4.43 3.58  NTSC SELECT	

*1 Установка OSD (отображения информации на экране телевизора) (см. стр. 52).

*2 Установка OSD (отображения информации на экране телевизора) (см. стр. 47).

*3 Если в изображении отсутствует цветность, когда для индикации MESECAM функции ПРЕДУСТАНОВКА ТЮНЕРА выбрана позиция ABTO, установите в позицию ВКЛ. (См. стр. 47.)

*4 Если в изображении отсутствует цветность, когда выбрана позиция ABTO, установите в позицию PAL, MESECAM или NTSC.

Воспроизведение

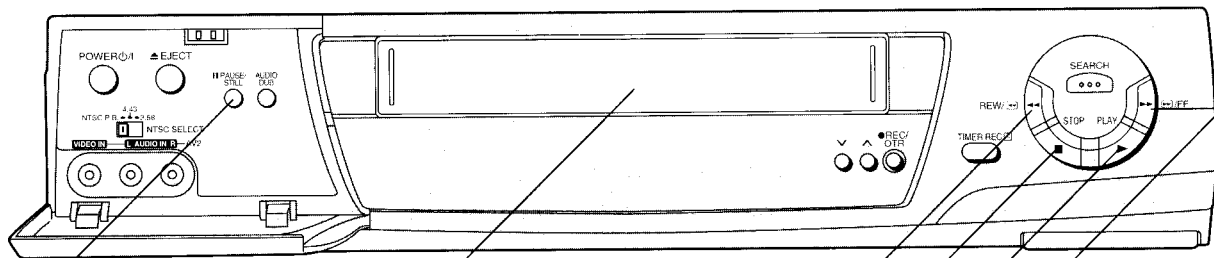

5.6

1

4 7 2 3

Операции

Символы дисплея

1

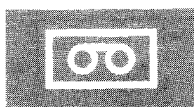
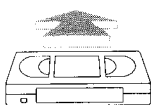

Вставьте видеокассету с записью.

2

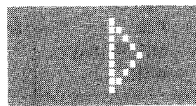
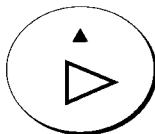

Начните просмотр изображения.

3

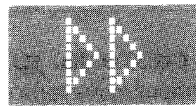
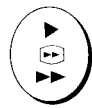

Произведите поиск в прямом направлении нажатием кнопки **FF**.
• Для возвращения в режим нормального воспроизведения нажмите кнопку **PLAY**.

4

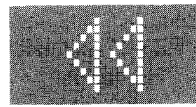
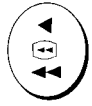

Произведите поиск в обратном направлении нажатием кнопки **REW**.
• Для возвращения в режим нормального воспроизведения нажмите кнопку **PLAY**.

5

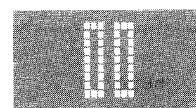

Войдите в режим стоп-кадра.
• Нажмите кнопку **PAUSE/SLOW (PAUSE/STILL)**.
• Для продолжения нормального воспроизведения нажмите кнопку **PLAY** или **PAUSE/SLOW (PAUSE/STILL)**.

6

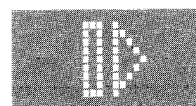

Войдите в режим замедленного воспроизведения.
• Держите нажатой кнопку **PAUSE/SLOW (PAUSE/STILL)** в течение 2 или более секунд.
• Для продолжения нормального воспроизведения нажмите кнопку **PLAY**.

7

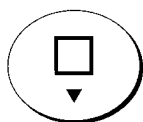

Остановите просмотр изображения.

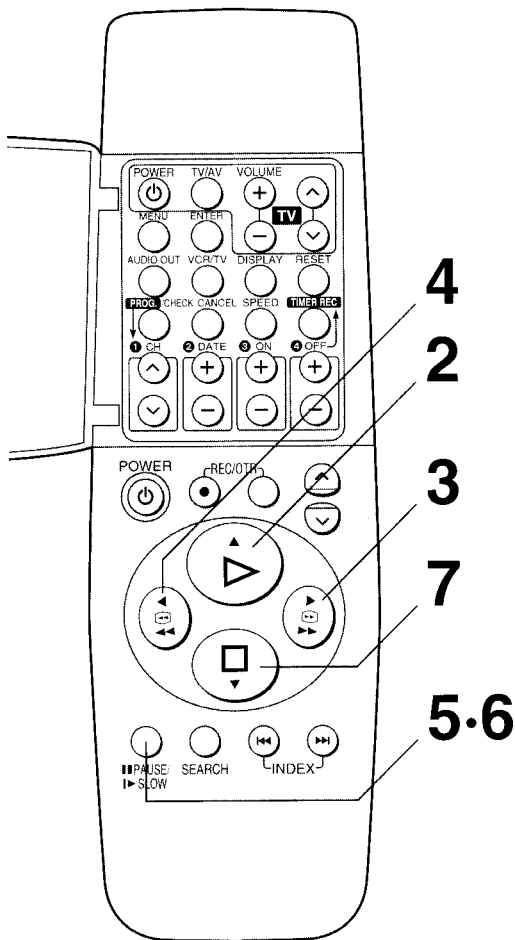

Примечание:

Если Вы в пункте 3 или 4 держите нажатой кнопку **FF** или **REW**, при нажатии кнопки активизируется поисковое воспроизведение, а при высвобождении кнопки операция возвращается к нормальному воспроизведению.

Другие функции, используемые при воспроизведении

Получение изображения с высокой частотой смены кадров при перемотке в прямом или обратном направлении

Держите кнопку **FF** нажатой в режиме ускоренной перемотки в прямом направлении.

Держите кнопку **REW** нажатой в режиме ускоренной перемотки в обратном направлении.



Воспроизведение записанного участка повторно

Держите нажатой кнопку **PLAY** в течение 5 или более секунд.

На ТВ экране появляется индикация "R ▶".

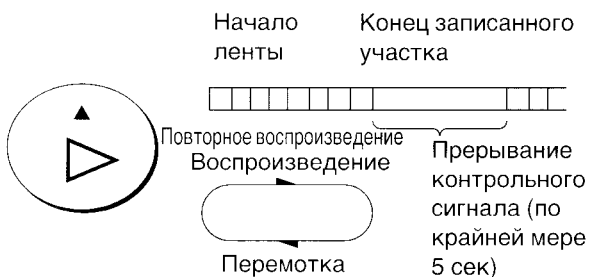

- Для выхода ВКМ из режима повторного воспроизведения нажмите кнопку **STOP**.

Выброс видеокассеты, используя устройство дистанционного управления

Держите нажатой кнопку **STOP** в течение по крайней мере 3 секунд.

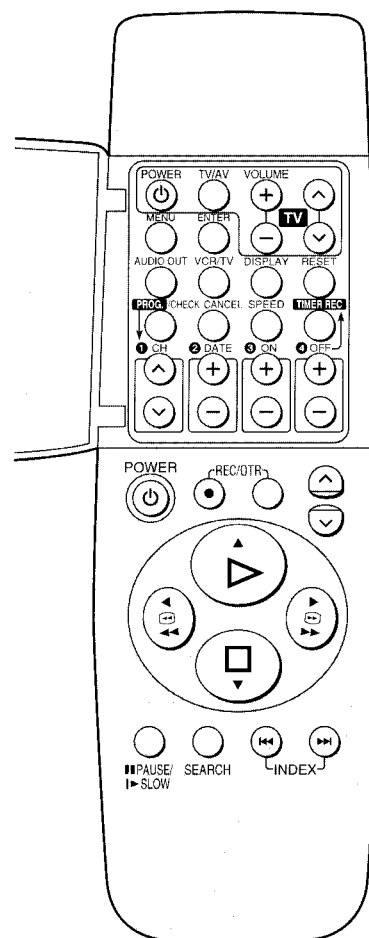
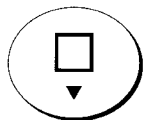

Примечания:

- Убедитесь в том, что переключатель системы установлен должным образом. См. стр. 55.
- Звуковое сопровождение, записанное на линейных лентах (обычная запись), воспроизводится на FM Hi-Fi ВКМ в моно-режиме.
- Режимы обзорного воспроизведения в прямом или обратном направлении или замедленного воспроизведения автоматически отключаются по истечении 10 минут, а режим воспроизведения стоп-кадра — по истечении 5 минут.
- Только в режиме замедленного воспроизведения (LP/EP):
 1. В любых режимах, отличных от режима нормального воспроизведения, на изображении могут появиться шумовые полосы, цветность может быть нестабильной, или возможно появление черно-белого изображения.
 2. При воспроизведении ленты, записанной на другом ВКМ, может возникнуть необходимость регулировки трекинга. В некоторых случаях качество изображения продолжает оставаться низким. Это происходит из-за ограничения формата.

Запись в ручном режиме

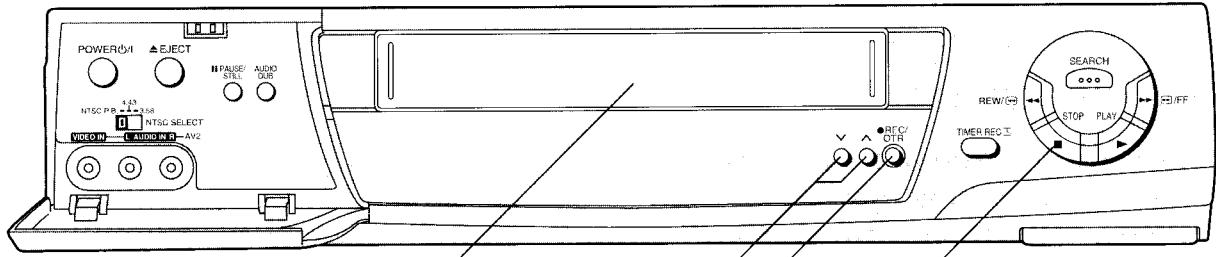

1 2 3 4

Операции Символы дисплея

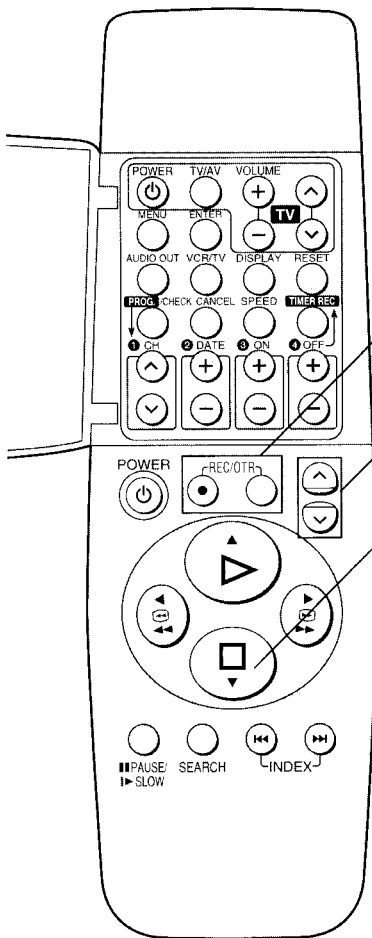

1		<p>Вставьте видеокассету с неповрежденным язычком предохранения записи от стирания.</p> <ul style="list-style-type: none"> • Если кассета уже была вставлена, нажмите кнопку POWER для включения видеомэгнитофона.
2		<p>Выберите ТВ станцию.</p>
3		<p>Начните запись.</p>
4		<p>Остановите запись.</p>

Выбор желаемой скорости движения ленты

Нажмите кнопку **SPEED** перед началом записи.

Символы дисплея

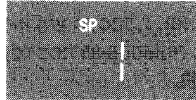

Прерывание записи

Нажмите кнопку **PAUSE/SLOW (PAUSE/STILL)** во время записи.

Для продолжения записи нажмите эту же кнопку снова.



▬ PAUSE
▶ SLOW

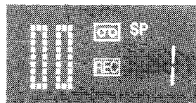

Запись одной ТВ программы во время просмотра другой

- 1 Обращайтесь к пунктам 1–3 операций записи в ручном режиме.
- 2 Выберите на Вашем телевизоре ТВ программу, которую Вы желаете смотреть в настоящее время.

Индикация времени, приблизительно оставшегося на ленте

- 1 Выберите позицию **ВЫБОР ЛЕНТЫ** при отображении информации на экране телевизора, а затем выберите соответствующую длительность кассетной ленты. См. стр. 54.

Отображение информации на экране телевизора

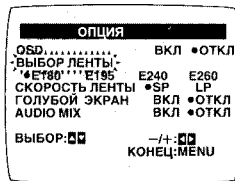
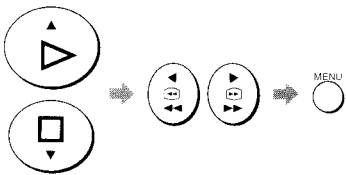

- E180: для лент E30, -60, -90, -120, -150 и -180.
- E195: для лент E195.
- E240: для лент E240.
- E260: для лент E260 и -300.

- 2 Нажмите кнопку **DISPLAY**.



При каждом нажатии кнопки **DISPLAY** индикация изменяется следующим образом.

→ Часы → Счетчик → **Оставшееся время на ленте**

- Показания оставшегося времени на ленте могут быть неправильны в зависимости от используемой ленты.

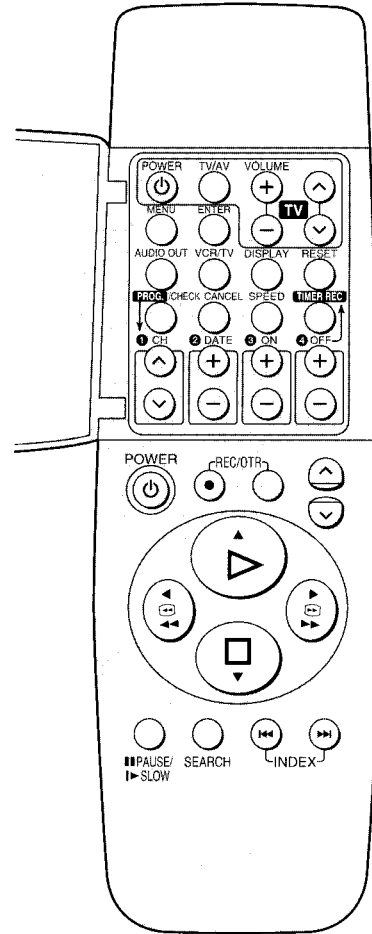

Запись стереофонической или на двух языках программы

- 1 Запись автоматически производится в стереорежиме или режиме на двух языках. Это предотвращает ошибки в выборе дублированного или оригинального языка.
- 2 Во время воспроизведения нажмите кнопку **AUDIO OUT** для выбора желаемого режима звукового сопровождения. Смотрите с. 42.

AUDIO OUT



Примечания:

- Убедитесь в том, что переключатель системы установлен должным образом. См. стр. 55.
- Если вставлена видеокассета со сломанным язычком предохранения записи от стирания, будет мигать индикация "CO", показывая, что запись невозможна.
- Режим паузы при записи автоматически отключается по истечении 5 минут, и ВКМ возвращается в режим остановки.

Запись одним нажатием (OTR)

Когда Вы намереваетесь инициировать запись по таймеру с автоматической остановкой в Ваше отсутствие, просто установите продолжительность записи с помощью повторного нажатия кнопки **REC/OTR**.

Продолжительность, высвечиваемая на дисплее ВКМ, изменяется при нажатии кнопки **REC/OTR** следующим образом:

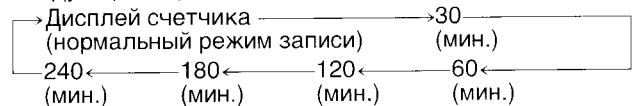

Подготовка

Вставьте видеокассету с неповрежденным язычком предохранения записи от стирания.



Операции

- 1 Подготовьте видеоисточник, с которого должна выполняться запись, и инициируйте запись.
- 2 Нажимайте повторно кнопку **REC/OTR** для выбора желаемой продолжительности записи.



- Когда запись одним нажатием (OTR) закончена, ВКМ отключится автоматически. Для повторного включения ВКМ нажмите кнопку **POWER** .

Примечания:

- Функция записи одним нажатием (OTR) работает во время нормальной записи.
- Когда лента достигнет конца во время записи одним нажатием (OTR), ВКМ отключится.
- Для остановки записи одним нажатием (OTR) в любое время, нажмите кнопку  (**STOP**) или **POWER** .

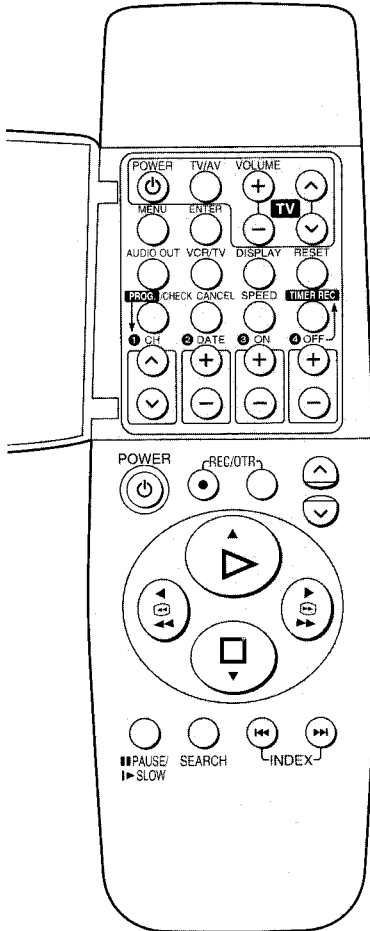

Запись по таймеру

Использование отображения информации на экране телевизора

До 8 программ может быть записано в течение последующего месяца путем установки таймера, включая еженедельную и ежедневную запись программ.

Подготовка

- Вставьте видеокассету с неповрежденным язычком предохранения записи от стирания.
- Убедитесь в том, что телевизор включен, и выбран желаемый канал просмотра изображения с видеомagneтофона.
- Включите ВКМ.
- Убедитесь в том, что переключатель системы установлен должным образом. См. стр. 55.

Пример:

Программная позиция (канал); 2
 Дата; 27 октября
 Начальное время; 20:02
 Время окончания; 21:30
 (настоящая дата; 16 октября)

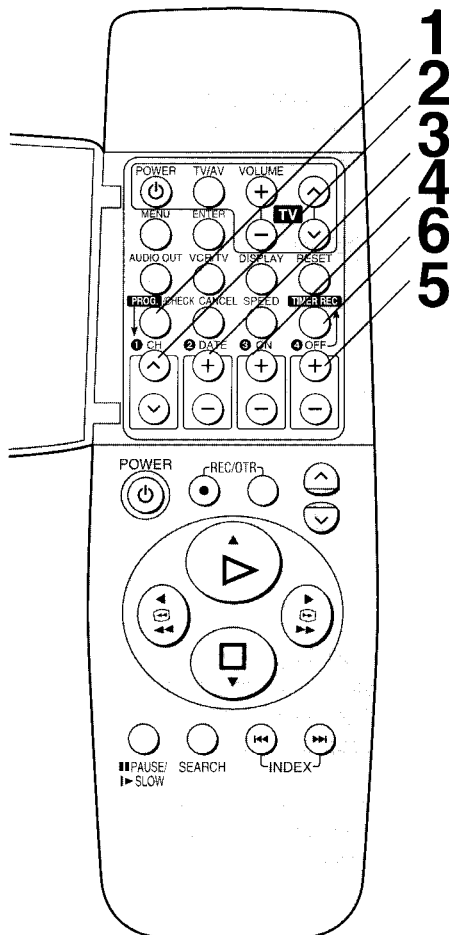

Операции Отображение информации на экране телевизора

1 Нажмите кнопку **PROG./CHECK**.



2 Установите программную позицию (канал) "2".

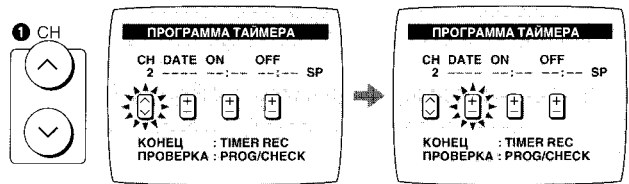

- Следующий пункт будет мигать приблизительно через 2 секунды.

3 Установите дату "27WE".

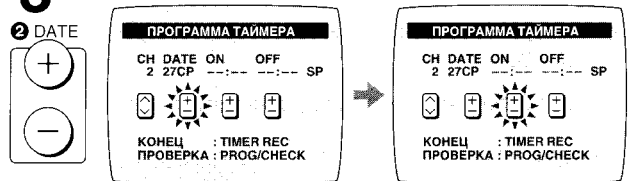

4 Установите начальное время "20:02".

- При удерживании кнопки нажатой индикация изменяется с 30-минутными шагами.

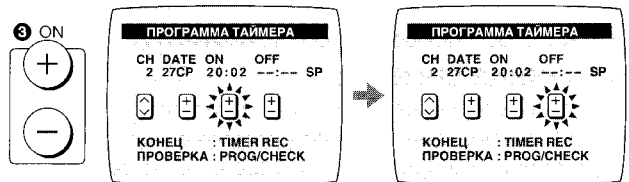

5 Установите время окончания "21:30".



6 Для активизации записи по таймеру нажмите кнопку **TIMER REC**.



- Появляется сообщение "ПРОГРАММА ЗАВЕРШЕНА."
- Если не нажата кнопка **TIMER REC**, ВКМ перейдет в режим готовности к записи по таймеру через приблизительно 1 минуту.

Запись по еженедельному таймеру

В пункте 3 выберите желаемый день нажатием кнопки **DATE** —.

Например, BC (воскресенье)

Отображение информации на экране телевизора

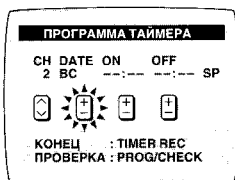
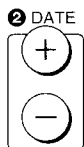

(BC=воскресенье, ПН=понедельник, ВТ=вторник, СР=среда, ЧТ=четверг, ПТ=пятница, СБ=суббота)

Запись по ежедневному таймеру

Для этой функции таймера могут быть выбраны несколько дневных групп.

- Ⓐ Ежедневная запись с понедельника до пятницы (ПН–ПТ)
- Ⓑ Ежедневная запись с понедельника до субботы (ПН–СБ)
- Ⓒ Ежедневная запись с воскресенья до субботы (BC–СБ)

В пункте 3 выберите желаемые дни нажатием кнопки **DATE** —.

Например, Ⓒ

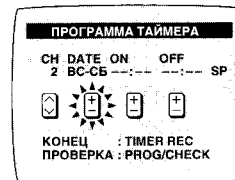
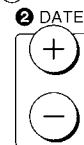

Запись по таймеру от внешнего источника сигнала

Если запись по таймеру осуществляется от устройства, подключенного к входным гнездам аудио/видео, выберите в пункте 2 для программной позиции индикатор A1 или A2.

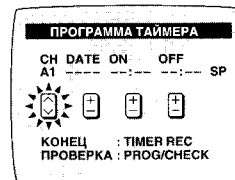
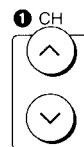

Последовательная установка других программ таймера

Повторите пункты 1–6.

Выбор желаемой скорости ленты

Нажмите кнопку **SPEED** для выполнения выбора в любом из пунктов 1–5.

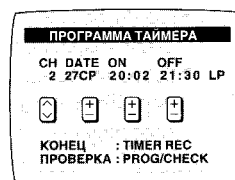

Проверка программы таймера

- ВКМ должен быть включен, или высвечивается индикатор записи по таймеру "□".
- Убедитесь в том, что телевизор включен, и выбран желаемый канал просмотра изображения с видеомagneтофона.

1 Нажмите кнопку **PROG./CHECK** дважды.

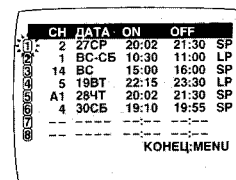

Отмена программы таймера

- ВКМ должен быть включен, либо установлен в режим готовности к записи по таймеру.
- Убедитесь в том, что телевизор включен, и выбран желаемый канал просмотра изображения с видеомagneтофона.

1 Нажмите кнопку **PROG./CHECK** дважды.

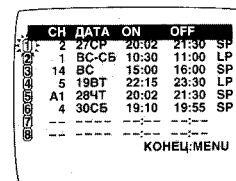

2 Нажимайте кнопку **PROG./CHECK** повторно до тех пор, пока желаемый номер программы таймера не будет высвечиваться и гаснуть.

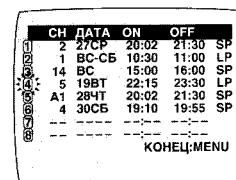

3 Нажмите кнопку **CANCEL**.

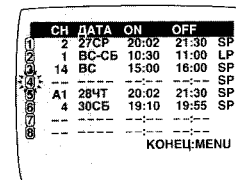

Примечание:

Если запись по таймеру не выполняется до конца (вследствие недостаточной длины ленты или отмены пользователем), данные программы записи по таймеру будут стерты из памяти через два дня к 4 часам утра.

Однако если в это время активизирована функция записи по таймеру, данные программы записи по таймеру будут стерты в 4 часа утра на следующий день.

Функции поиска

Поиск программ, записанных по таймеру (Поиск по программному списку)

Поиск, используя функцию поиска по программному списку

Если с помощью этого ВКМ записываются программы по таймеру, видеоманитофон сохраняет информацию о программировании, и программы выбираются и отыскиваются функцией поиска по программному списку.

Подготовка

- Убедитесь в том, что телевизор включен, и выбран желаемый канал просмотра изображения с видеоманитофона.
- Отключите состояние готовности для записи программ по таймеру.

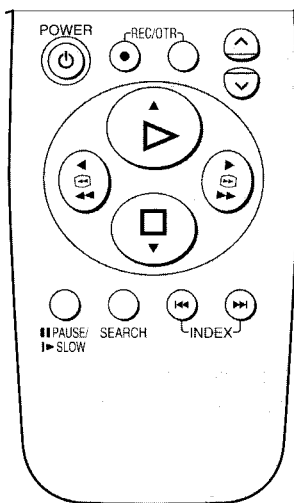

Высвечивание экрана СПИСОК ПОИСКА ПРОГРАММ

Нажмите кнопку **SEARCH**.



Отображение информации на экране телевизора

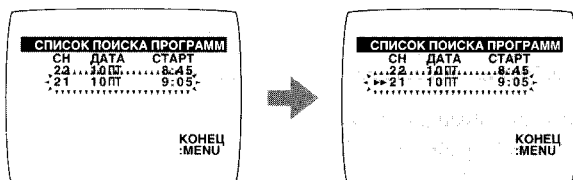

(Во время поиска)

- На экране СПИСОК ПОИСКА ПРОГРАММ высвечивается информация о программах, записанных по таймеру на данной видеокассете в той последовательности, в которой программы были записаны.
- Если в течение 3 или более секунд не выполняются никакие операции, начинается поиск последней программы, записанной по таймеру.
- После завершения поиска воспроизведение начинается с найденного положения на ленте.

Поиск других программ

Нажмите кнопку **SEARCH** несколько раз для выбора программы, которую следует отыскать.



SEARCH

- Когда кнопка **SEARCH** нажата один раз, выбирается программа, которая была записана по таймеру последней. При каждом последовательном нажатии кнопки **SEARCH** выбирается предыдущая программа (или выше по списку, показанному на экране).
- Если кнопка **SEARCH** нажата снова, когда выбрана верхняя программа, будет выбрана нижняя программа.
- Нажатием кнопки **SEARCH** может быть выбрана другая программа даже после того, как начался поиск.

Для остановки поиска в любое время

Нажмите кнопку **MENU** и очистите экран СПИСОК ПОИСКА ПРОГРАММ.

Примечания:

- Эта функция не работает во время режима готовности к записи по таймеру.
- Эта функция работает только для видеокассет, содержащих программы, записанные по таймеру.
- Так как эта функция работает только для видеокассеты, вставленной в настоящее время, **вся информация программного списка будет стерта, когда видеокассета вытолкнута или заменена на другую**. В таких случаях используйте систему поиска по индексации VHS или функцию ускоренного сканирования начал записанных программ. (См. стр. 64.)
- Функция поиска по программному списку работает неправильно, когда записанные программы продолжают в течение 15 или менее минут.
- Убедитесь в том, что в меню отображения информации на экране телевизора (**ЭКРАННОЕ МЕНЮ**) позиция **ВЫБОР ЛЕНТЫ!** для индикации **ОПЦИЯ** выбрана правильно, так как в противном случае эта функция будет работать неправильно.
- Когда во время воспроизведения нажата кнопка **SEARCH**, воспроизведение немедленно останавливается, и появляется экран СПИСОК ПОИСКА ПРОГРАММ.
- На экране СПИСОК ПОИСКА ПРОГРАММ может высвечиваться до 8 программ. Если таймер используется для записи более чем 9 программ, самая старая программа будет удалена с экрана СПИСОК ПОИСКА ПРОГРАММ, и будет введена и высвечена новая программа, записанная по таймеру.
- Эта функция может работать неправильно в зависимости от позиции ленты, когда Вы нажимаете кнопку **SEARCH**.
- Эта функция может работать неправильно, когда, например, Вы попытаетесь записать программу на место другой программы, которая записана по таймеру на том же участке ленты.

Для нахождения начала каждой записи (Система поиска по индексации VHS)

Пример:

Поиск 2-го записанного сегмента в прямом направлении.

Нажмите кнопку **INDEX** ►► дважды.

Символы дисплея



- После нахождения определенного записанного сегмента воспроизведение начинается автоматически.
- Для обратного направления нажмите кнопку **INDEX** ◀◀.
- До 20 сигналов индексации может быть найдено в обоих направлениях.
- При нажатии противоположной кнопки **INDEX** номер будет уменьшен на 1.
- Цифра на дисплее уменьшается на 1 при каждом обнаружении сигнала индексации.

Запись сигналов индексации

Сигналы индексации записываются в следующих случаях.

- Если запись инициируется нажатием кнопки **REC/OTR**.
- Если активизирована запись по таймеру.

Примечание:

Функция поиска по индексации может работать правильно, только если сигналы индексации разделены во времени по крайней мере на 5 минут.

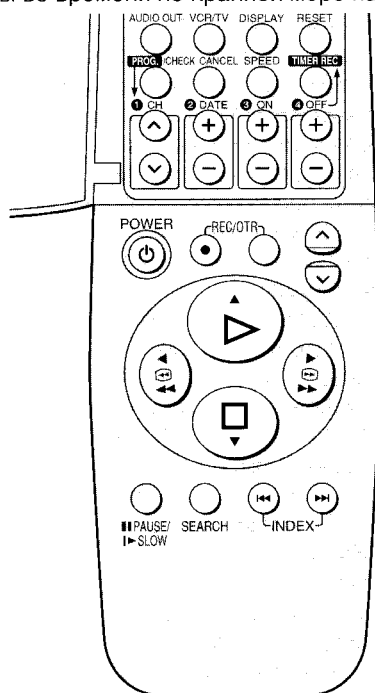

Поиск во время проверки содержания видеокассеты (Ускоренное сканирование начал записанных программ)

Приблизительные начала каждой записанной программы воспроизводятся последовательно на высокой скорости так, что возможно простое нахождение желаемой для просмотра программы.

Подготовка

- Убедитесь в том, что телевизор включен, и выбран желаемый канал просмотра изображения с видеомэгнитофона.
- Вставьте предварительно записанную видеокассету.

1 Нажмите кнопку **SEARCH**.

[Эта операция выполняется в то время, когда ВКМ выключен (OFF), или ВКМ находится в режиме остановки или нормального воспроизведения во включенном состоянии (ON).]

Отображение информации на экране телевизора

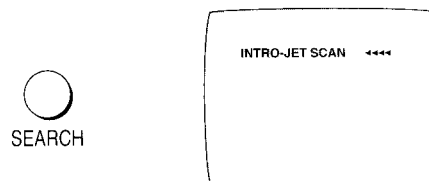

- Лента перематывается на начало и воспроизводится на высокой скорости в течение около 10 секунд, последовательно отыскиваются сигналы VISS, (Система поиска по индексации VHS), и при каждом нахождении сигналов лента воспроизводится на высокой скорости в прямом направлении в течение приблизительно 10 секунд.

2 Когда достигается желаемая для просмотра программа, нажмите кнопку **PLAY**.

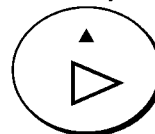

- Сейчас начинается нормальное воспроизведение.

Для остановки операции в любое время

Нажмите кнопку **STOP**.

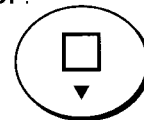

Примечание:

- Эта функция может работать неправильно, когда записанные программы продолжаются в течение 15 минут или менее.
- Когда запись по таймеру закончена, и видеокассета не вытолкнута и не заменена на другую, а затем нажата кнопка **SEARCH**, функция ускоренного сканирования начал записанных программ не будет работать, а вместо неё будет работать функция поиска по программному списку.

Редактирование

Редактирование сборкой

Эта функция может использоваться для создания отредактированной ленты из других записей или с других видеоисточников.

Новые сцены могут быть добавлены к концу предыдущих.

Подготовка

- Подключите видеокамеру или другой видеомagneитофон к данному ВКМ, как показано.
- Вставьте записанную видеокассету с неповрежденным язычком предохранения записи от стирания.
- Выберите требуемый видеоисточник нажатием кнопки ∇ \blacktriangle для установки режима A1 или A2.
A1: При подсоединении внешнего источника к гнездам AV1 (AUDIO IN/VIDEO IN).
A2: При подсоединении внешнего источника к гнездам AV2 (AUDIO IN/VIDEO IN) на передней панели.
- Убедитесь в том, что переключатель системы установлен должным образом. См. стр. 55.

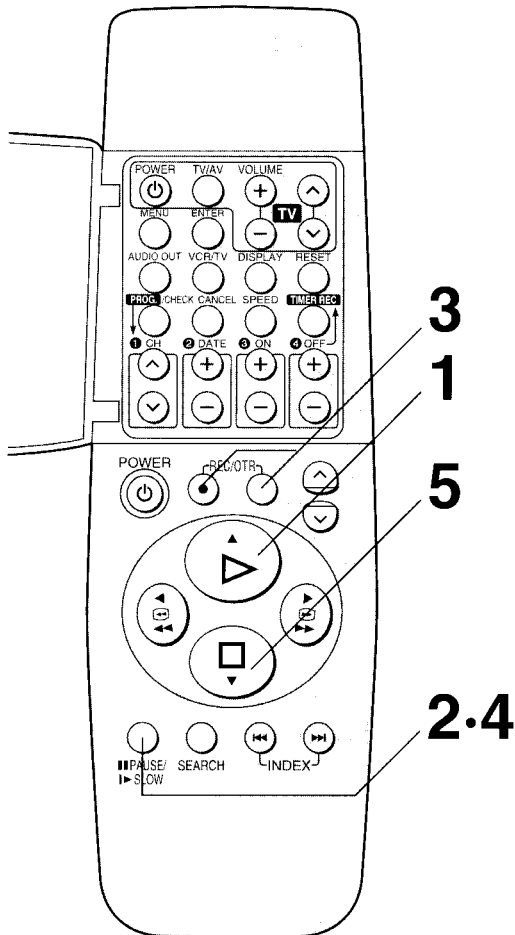

Примечание:

Новое звуковое сопровождение будет записано на обе нормальную и Hi-Fi звуковые дорожки, на нормальные звуковые дорожки возможна запись только монофонического звукового сопровождения.

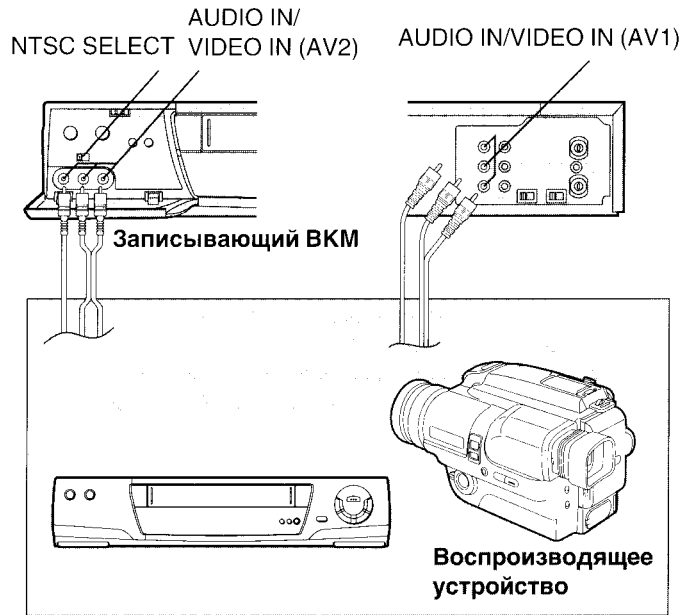

Операции

- 1 Произведите поиск окончания последней записи.

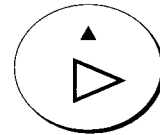

- 2 Нажмите кнопку **PAUSE/SLOW (PAUSE/STILL)**.



- 3 Нажмите кнопку **REC/OTR** для переключения ВКМ из режима паузы в режим паузы при записи.



- 4 Начните новую запись повторным нажатием кнопки **PAUSE/SLOW (PAUSE/STILL)**.



- 5 Нажмите кнопку **STOP** для остановки записи.

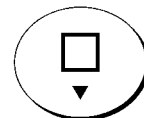

Аудио перезапись

Это позволяет Вам записать новое звуковое сопровождение на предварительно записанную ленту.

Подготовка

- Вставьте записанную кассету с неповрежденным язычком предохранения записи от стирания.
- Выберите требуемый видеоисточник нажатием кнопки \vee \wedge для установки режима A1 или A2.
 A1: При подключении внешнего источника к гнездам AV1 (AUDIO IN).
 A2: При подключении внешнего источника к гнездам AV2 (AUDIO IN) на передней панели.

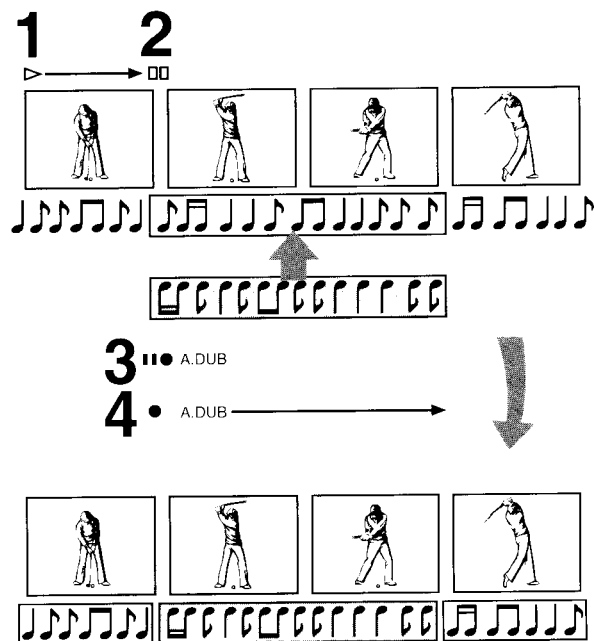

Операции

Символы дисплея

1

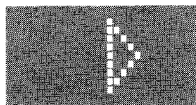

Найдите начальную точку для аудио перезаписи.

2

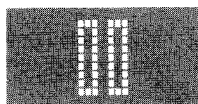

В начальной точке нажмите кнопку **PAUSE/STILL (PAUSE/SLOW)**.

3



Отображение информации на экране телевизора

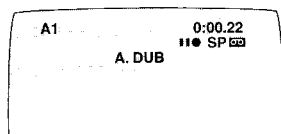

Установите ВКМ в режим аудио перезаписи нажатием кнопки **AUDIO DUB**.

- Для некоторых телевизоров при выполнении данного пункта экранное изображение может стать нестабильным или начать перемещаться по вертикали. Однако это не указывает на неполадку.

4

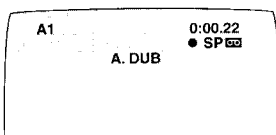

Начните запись нового звукового сопровождения нажатием кнопки **PAUSE/STILL (PAUSE/SLOW)**.

- Остановите запись нажатием кнопки **STOP**.

Примечание:

Новое звуковое сопровождение будет записано на нормальную звуковую дорожку, а оригинальное звуковое сопровождение останется на Hi-Fi звуковой дорожке. На нормальные звуковые дорожки возможна запись только монофонического звукового сопровождения.

Для прослушивания нового звукового сопровождения выберите нормальную звуковую дорожку нажатием кнопки **AUDIO OUT**.

Для прослушивания нового и оригинального звуковых сопровождений, смешанных вместе, установите позицию ON для функции **AUDIO MIX**. (Смотрите страницу 54.)

Другие функции

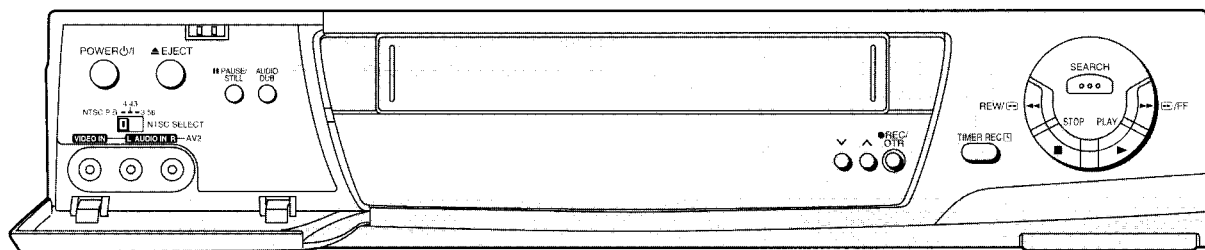

Воспроизведение в системе NTSC

На данном ВКМ возможно воспроизведение лент, записанных в системе NTSC, с использованием телевизора системы PAL.

- Установите селектор **NTSC SELECT** в соответствии с системой цветности телевизора. См. стр. 55.
NTSC P.B.: Для телевизоров, которые могут принимать сигналы системы PAL.
- 4.43: Для телевизоров, которые могут принимать сигналы системы NTSC 4.43.
- 3.58: Для телевизоров, которые могут принимать сигналы системы NTSC 3.58.

Примечание:

На некоторых телевизорах воспроизводимое изображение может передвигаться по экрану вверх или вниз; подрегулируйте это, используя регулятор V-HOLD на телевизоре. На телевизорах, не снабженных регулятором V-HOLD, коррекция этого эффекта невозможна. Воспроизводимое изображение может сокращаться по вертикали, а черные полосы могут появляться как внизу, так и сверху экрана.

- Во время обзорного воспроизведения в прямом или обратном направлении, воспроизведения стоп-кадра или замедленного воспроизведения в изображении может отсутствовать цветность. Либо возможны искажения в верхней части ТВ экрана.

Примечание только для воспроизведения в системе NTSC по телевизору системы PAL

Эта функция разработана только с целью воспроизведения лент, записанных с помощью сигналов NTSC на ТВ системы PAL. Сигнал NTSC не полностью преобразуется в сигнал системы PAL. По этой причине изображение, воспроизводимое с помощью этой функции, не может быть правильно записано на другие видеоманитофоны.

Другие автоматические функции

Автоматическое воспроизведение

ВКМ начинает воспроизведение автоматически при вставлении видеокассеты со сломанным язычком предохранения записи от стирания.

Воспроизведение при выключенном ВКМ

Если ВКМ выключен, вставленная видеокассета может быть воспроизведена при нажатии кнопки **PLAY**.

Автоматическая перемотка

При достижении конца ленты при записи (за исключением записи по таймеру) или воспроизведении, лента автоматически перематывается на начало.

Эта функция не будет работать во время записи одним нажатием (OTR).

Автоматическое выключение и выброс

Вставленная видеокассета может быть вытолкнута при выключенном ВКМ путем простого нажатия на кнопку **EJECT**. ВКМ вытолкнет видеокассету и снова автоматически выключится.

Перед тем как обратиться к специалисту по техобслуживанию

Перед обращением к специалисту по техобслуживанию, проверьте еще раз нижеследующие пункты.

Сообщения при отображении информации на экране телевизора

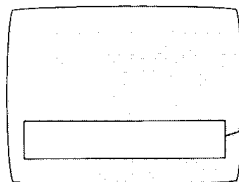

Высвечиваются сообщения при отображении информации на экране телевизора.

СООБЩЕНИЕ	ПРИЧИНА	ПРИНИМАЕМЫЕ МЕРЫ
ПОЖАЛУЙСТА, ВСТАВЬТЕ КАСЕТУ.	Кнопка REC/OTR или TIMER REC была нажата при невставленной видеокассете.	Вставьте видеокассету с неповрежденным язычком предохранения записи от стирания.
ПОЖАЛУЙСТА, ОСТАНОВИТЕ ЛЕНТУ.	Индикация ПРЕДУСТАНОВКА ТЮНЕРА была выбрана во время воспроизведения.	Остановите ленту.
ПОЖАЛУЙСТА, УСТАНОВИТЕ ЧАСЫ.	Кнопка TIMER REC или PROG./CHECK была нажата при неустановленных часах.	Установите часы.
ПОЖАЛУЙСТА, ИСПОЛЬЗУЙТЕ КАСЕТУ БЕЗ ЗАЩИТЫ.	Кнопка REC/OTR или TIMER REC была нажата без видеокассеты с неповрежденным язычком предохранения записи от стирания.	Используйте видеокассету с неповрежденным язычком предохранения записи от стирания.
ТАЙМЕР НЕ УСТАНОВЛЕН ДЛЯ ЗАПИСИ.	Кнопка TIMER REC была нажата при неустановленных программах для записи по таймеру.	Установите запись по таймеру.
ВКМ В РЕЖИМЕ ОЖИДАНИЯ ПО ТАЙМЕРУ.	Кнопка POWER  была нажата во время режима готовности к записи по таймеру.	Нажмите кнопку TIMER REC для выхода ВКМ из режима записи по таймеру.

Индикации самопроверки

Этот ВКМ снабжен функцией самодиагностики и индикации неполадок. Если в ВКМ обнаружится неполадка при его установке или во время использования, нижеследующие индикации автоматически появляются на дисплее ВКМ. Индикации высвечиваются в форме одиночной английской буквы плюс две цифры, как например [H01].

ИНДИКАЦИЯ	ПРИЧИНА	ПРИНИМАЕМЫЕ МЕРЫ
H □ □	Произошла неполадка. (Цифры, следующие за H и F, различаются в соответствии с состоянием ВКМ.)	Проконсультируйтесь у своего дилера с целью дальнейших указаний.
F □ □		

ВКМ не функционирует как положено			
СИМПТОМ	ПРИЧИНА	ПРИНИМАЕМЫЕ МЕРЫ	ПРОВЕРЕНО
Дисплей ВКМ не освещен.	Не был подсоединен сетевой шнур питания от сети.	Подсоедините сетевой шнур питания к ВКМ.	
Дисплей освещен, но ВКМ не работает.	ВКМ находится в режиме записи по таймеру.	Нажмите кнопку TIMER REC для управления ВКМ вручную.	
	Действуют устройства защиты.	Отсоедините сетевой шнур питания и подождите около 1 минуты. Вновь подсоедините сетевой шнур и проверьте функционирование.	
Язык, который Вам непонятен, появляется на экране телевизора.	С помощью функции установки языка выбран язык, который Вам непонятен.	Выберите желаемый язык. См. стр. 50.	

Режим воспроизведения не функционирует как положено			
СИМПТОМ	ПРИЧИНА	ПРИНИМАЕМЫЕ МЕРЫ	ПРОВЕРЕНО
Изображение имеет шумовые помехи или не обладает цветностью. Горизонтальные полосы или линии движутся вниз по экрану.	Трекинг осуществляется неправильно.	Подрегулируйте трекинг. См. стр. 41.	
	Телевизор не настроен на ВКМ.	Проверьте настройку телевизора с помощью переключателя RF OFF/TEST SIGNAL на ВКМ. См. стр. 45.	
	Видеоголовки загрязнены или изношены.	Проконсультируйтесь у своего дилера с целью дальнейших указаний.	



Режим записи не функционирует как положено			
СИМПТОМ	ПРИЧИНА	ПРИНИМАЕМЫЕ МЕРЫ	ПРОВЕРЕНО
При каждой попытке записи мигает индикация "00".	Поврежден язычок предохранения записи от стирания на видеокассете.	Используйте кассету с неповрежденным язычком предохранения записи от стирания, или заклейте отверстие клейкой лентой в случае, если имеющиеся на данной ленте записи уже не нужны.	
Изображение записывается с шумами или при чистом экране.	Повреждена внешняя антенна или антенный кабель.	Проверьте подсоединение внешней антенны к ВКМ. См. стр. 44. Проверьте обычное ТВ изображение. Если нет изображения, проверьте внешнюю антенну.	
	ВКМ настроен неправильно.	Перенастройте ВКМ. См. стр. 46–48.	
	Выбрана программная позиция A1 или A2.	Выберите требуемую ТВ программу.	
Невозможна запись по таймеру.	Часы или календарь установлены неправильно.	Проверьте часы и календарь. Установите их на настоящее время. (Учтите, что используются 24-часовые часы.) См. стр. 51.	
	Установки времени начала или окончания записи неправильны.	Правильно установите время начала и конца записи.	
	ВКМ не установлен для записи по таймеру.	После программирования для записи по таймеру нажмите кнопку TIMER REC .	
Невозможна запись от внешних источников аудио/ видео сигнала.	Не выбрана программная позиция A1 или A2.	Выберите позицию A1 или A2 нажатием кнопки \checkmark \wedge .	
	Внешние аудио/видео соединения выполнены неправильно.	Проверьте правильность подсоединения к внешним аудио/видео источникам. См. стр. 65.	

Устройство дистанционного управления не функционирует как положено			
СИМПТОМ	ПРИЧИНА	ПРИНИМАЕМЫЕ МЕРЫ	ПРОВЕРЕНО
Устройство дистанционного управления не функционирует как положено.	Луч передатчика устройства дистанционного управления не достигает ВКМ.	Убедитесь, что устройство дистанционного управления направлено на ВКМ, и что на пути луча передатчика нет препятствий.	
	Расстояние слишком велико.	Пользуйтесь устройством дистанционного управления на расстоянии в пределах до 7 м от ВКМ. Если этот диапазон сократился, замените батареи.	
	Батареи разрядились.	Замените батареи. Обратите внимание на меры предосторожности при замене батарей на стр. 43.	
	Батареи вставлены неправильно, с противоположной полярностью (+/-).	Вставьте батареи правильно, как показано на стр. 43.	

Меры предосторожности

Прочитайте эти меры предосторожности перед тем, как Вы начнете пользоваться Вашим ВКМ.

Следует избегать резких изменений температуры

При внезапном перемещении ВКМ из холодного места в теплое на поверхности ленты и внутри ВКМ возможна конденсация влаги.

Влажность и пыль

Следует избегать мест с высокой влажностью или запыленностью, которые могут привести к повреждению внутренних частей.

Не закрывайте вентиляционные отверстия

Вентиляционные отверстия предотвращают ненормальное увеличение температуры. Не следует закрывать эти отверстия. В особенности следует избегать таких мягких материалов, как ткань и бумага.

Следует избегать высоких температур

Видеомагнитофон следует держать вдали от мощных источников тепла, таких как прямой солнечный свет, тепловые радиаторы или закрытые автомобили.

Следует держать видеомагнитофон вдали от магнитов

Не следует приближать магниты или намагниченные предметы к ВКМ, поскольку это может оказать отрицательное влияние на его характеристики.

Не следует трогать внутренние части ВКМ пальцами или другими предметами

Не пытайтесь разобрать ВКМ. Прикосновение к внутренним частям ВКМ опасно и может привести к серьезному повреждению ВКМ. Внутри него нет деталей, подлежащих замене или обслуживанию самим потребителем.

Держите ВКМ подальше от воды

Следует держать ВКМ подальше от цветочных ваз, тазов, раковин и т.д. Попадание жидкости внутрь ВКМ может вызвать его серьезное повреждение. При попадании жидкости внутрь ВКМ следует обратиться за помощью к квалифицированным специалистам.

Молния

Для предохранения от повреждения молнией следует отсоединить антенный штепсель от ВКМ.

Чистка видеомагнитофона

Протирайте видеомагнитофон чистой сухой тканью. Ни в коем случае нельзя использовать чистящие жидкости или другие химикаты. Для удаления пыли не следует также использовать сжатый воздух.

Штабелирование

Видеомагнитофон следует устанавливать в горизонтальном положении и не следует ставить на него тяжелые предметы.

В случае конденсации влаги в видеомагнитофоне

Конденсация влаги в ВКМ может происходить в случае, если:

- ВКМ находится в помещении, в котором недавно был включен обогреватель.
- ВКМ находится в помещении, содержащем пар или влагу.
- ВКМ был внесен из холодного окружения в хорошо нагретое помещение.
- ВКМ внезапно внесен из холодного окружения, такого как кондиционированная комната или салон автомобиля, в жаркое и влажное место.

Примечание:

Не эксплуатируйте видеомагнитофон в течение по крайней мере 1 часа, если в наличии имеется любое из вышеперечисленных обстоятельств. Этот ВКМ не снабжен датчиком росы.

Загрязнение видеоголовок

Если видеоголовки загрязняются, изображение не будет качественно записываться или воспроизводиться. (См. следующие условия.)



Если это произойдет, прочистите видеоголовки с помощью имеющейся в продаже кассеты для чистки. Если после выполнения вышеуказанных операций проблема сохраняется, обратитесь за помощью к квалифицированному специалисту по техобслуживанию.

Технические характеристики

NV-HD620EU

Источник питания: 110–240 В, переменный ток частоты 50/60 Гц
Потребляемая мощность: 20 Ватт

Система видеозаписи: 2 вращающиеся головки, геликоидальная система сканирования
Видеоголовки: 4 головки
Аудио головок: 2 головки (Hi-Fi)
Скорость движения ленты: PAL SP; 23,39 мм/сек LP; 11,7 мм/сек
NTSC SP; 33,3 мм/сек EP; 11,1 мм/сек
лента VHS
Формат ленты:
Время записи/
воспроизведения: PAL SP; 240 мин с NV-E240
PAL LP; 480 мин с NV-E240

Время ускоренной перемотки
в прямом направлении/
обратном направлении: приближ. 87 сек с NV-E180

ВИДЕО

Система телевидения: CCIR; 625 линий, 50 полей, сигнал цветности PAL
EIA; 525 линий, 60 полей, сигнал цветности NTSC

Система модуляции: Яркость; FM азимутальная запись
Сигнал цветности; Запись преобразованной поднесущей со смещением фазы

Уровень входного сигнала: Вход видео (PHONO); 1,0 Vp-p, 75 Ом, нагруженный

Уровень выходного сигнала: Выход видео (PHONO); 1,0 Vp-p, 75 Ом, нагруженный
РЧ модуляция; УВЧ канал 38 (30–40), 75 Ом

АУДИО

Уровень входного сигнала: Вход Аудио (PHONO); –6 дБВ, более 50 кОм

Уровень выходного сигнала: Выход аудио (PHONO); –6 дБВ, менее 1 кОм

Аудио дорожка: Одна дорожка (только нормальный моно), 2 канала (Hi-Fi стерео звук)

Горизонтальное разрешение
видеосигнала: Цвет; более 240 линий (SP)

Отношение сигнал/шум: Видео; более 43 дБ (SP)

Динамический диапазон: Аудио; более 90 дБ (Hi-Fi звуковая дорожка)

Диапазон звуковых частот: 20 Гц–20 кГц

Детонация: 0,005% Wrms/Hi-Fi

Рабочая температура: 5°C–40°C

Рабочая влажность: 35%–80%

Вес: 3,9 кг

Габариты: 430 (шир)×87 (выс)×300,5 (глуб) мм

Стандартные

принадлежности: 1 шт. РЧ коаксиальный кабель
1 шт. Устройство дистанционного управления
2 шт. Батареи типа "R6"
1 шт. Сетевой шнур
1 шт. Аудио/видео кабель

Вес и габариты указаны приблизительно.

Технические характеристики могут быть изменены без уведомления.

Примечание только для дилеров по продаже электронной аппаратуры

Для демонстрации "СПИСОК ПОИСКА ПРОГРАММ"

- 1 Выньте видеокассету, если она была вставлена.
- 2 Держите нажатой кнопку **SEARCH** на устройстве дистанционного управления в течение по крайней мере 5 секунд.
- 3 Затем на ТВ экране будет высвечиваться режим демонстрации.



Отображение информации на экране телевизора

СПИСОК ПОИСКА ПРОГРАММ		
CH	DATA	START
2	10ПН	8:15
6	10ПН	19:00
А	ДОН	24:00
6	10ПН	22:00

ДЕМОНСТРАЦИЯ КОНЕЦ
MENU



Printed in Japan



F0997S0-7000 (A)



Matsushita Electric Industrial Co., Ltd.
Central P.O. Box 288, Osaka 530-91, Japan