

IBK

DVD-РЕКОРДЕР DW9918K

ИНСТРУКЦИЯ ПО ЭКСПЛУАТАЦИИ

ПРОЧИТАЙТЕ ВНИМАТЕЛЬНО
ПЕРЕД ИСПОЛЬЗОВАНИЕМ



СОДЕРЖАНИЕ

ВВЕДЕНИЕ

Особенности	1
Краткое описание формата DVD	2
Передняя панель	3
Задняя панель	3
Пульт дистанционного управления	4
Информационный дисплей	5
Установка батареек в пульт ДУ	6
Использование пульта ДУ	6
Комплектация	6

ПОДКЛЮЧЕНИЕ

Подключение к телевизору	7
Подключение к стереофонической аудиосистеме	8
Подключение к усилителю с декодерами Dolby Digital/DTS	9
Подключение к усилителю с входом 5.1CH	10
Подключение внешних источников сигнала для записи	11
Подключение микрофонов	12

НАЧАЛО РАБОТЫ

Включение/выключение	13
Переключение источников сигнала	13
Просмотр и запись телепрограмм	13

ЗАПИСЬ

Запись аналоговых источников видеосигнала и телепрограмм	14
Функция автоматического отключения записи	15
Запись и управление источником цифрового сигнала DV	15

ЗАПИСЬ ПО РАСПИСАНИЮ	16
-----------------------------------	-----------

СТРУКТУРА ЗАПИСАННОГО ДИСКА	18
--	-----------

РЕДАКТИРОВАНИЕ СОДЕРЖИМОГО ДИСКА

Выбор записи для редактирования	19
Разделение на главы	19
Скрытие главы	20
Редактирование заглавной картинки записи	20
Разделение записей (только DVD+RW)	20

ОПЕРАЦИИ С ДИСКОМ

Переименование диска	21
Финализация диска DVD+R	22
Выполнение новой записи	22
Очистка диска DVD+RW	22
Перезапись диска	22
Создание совместимости DVD+RW	22
Установка/снятие блокировки от записи DVD+RW	23

ВОСПРОИЗВЕДЕНИЕ

Воспроизведение диска	24
Пауза/покадровое воспроизведение	24
Ускоренное воспроизведение	24
Меню проигрывания DVD дисков	24
Функция PBC	24
Непосредственный выбор главы или трека с помощью цифровых клавиш	25
Выбор языка/аудиоканала	25
Выбор субтитров	25
Выбор ракурса	26
Увеличение изображения	26
Регулировка уровня громкости	26
Отключение звука	26
Выбор системы цветности	26
Прогрессивная/чересстрочная развертка	27
Воспроизведение с заданного момента	27

СОДЕРЖАНИЕ

Повторное воспроизведение	27
Меню управления воспроизведением	28
Повтор выбранного фрагмента	28
Воспроизведение по программе	29
Воспроизведение MP3 , JPEG , MPEG 4 файлов	29
Работа с USB устройствами	31

СИСТЕМНЫЕ НАСТРОЙКИ

Меню системных настроек	32
Основные настройки	32
Включение и выключение скринсэйвера	32
Переключение прогрессивной и чересстрочной развертки	33
Установка режима видеовыхода	33
Установка системы цветности	33
Сброс настроек к заводским значениям	33
Настройки воспроизведения	34
Установка формата телевизионного экрана	34
Установка уровня возрастных ограничений	34
Установка режима цифровых аудиовыходов	35
Установка режима аналоговых аудиовыходов	35
Настройки записи	35
Включение автоматической разметки записи	35
Установка источника сигнала по умолчанию	36
Установка уровня качества записи по умолчанию	36
Настройки языков	36
Установка языка интерфейса аппарата	36
Установка языка дисковых меню	37
Установка языка субтитров	37
Установка языка аудиосопровождения	37
Настройки телеканалов	37
Автоматический поиск каналов	38
Редактирование параметров канала	38
Сортировка списка каналов	39
Установка даты и времени	39

ПРОЧЕЕ

Термины	40
Рекомендуемые DVD+R и DVD+RW диски для записи	42
Список кодов языков	43
Поиск неисправностей и способы их устранения	44
Технические характеристики	45
Сервисное обслуживание	46

ВВЕДЕНИЕ

Вы приобрели универсальный DVD рекордер, который способен не только воспроизводить CD и DVD диски, но и записывать видеосигнал на DVD диски. Аппарат оснащен самыми современными компонентами и обеспечивает превосходное изображение и звук. Цифровой аудиовидеовход DV дает возможность записи цифрового видеосигнала на DVD и открывает новые возможности для видеомонтажа. Кроме того, наличие USB интерфейса позволяет просматривать цифровые фотографии, прослушивать музыкальные файлы и воспроизводить видеофайлы в формате MPEG 4 с flash памяти внешних подключаемых устройств. Телевизионный тюнер обеспечивает прием и запись телепрограмм. Универсальный таймер позволяет производить запись по расписанию.

Особенности

- Запись видеосигнала внешних цифровых и аналоговых компонентов, а также телепередач на DVD.
- Универсальный цифровой видеовход DV (i.LINK/IEEE1394) позволяет записывать сигнал цифровых источников и открывает пользователю новые возможности видеомонтажа.
- USB интерфейс, позволяющий просматривать цифровые фотографии, прослушивать музыкальные файлы и воспроизводить видеофайлы в формате MPEG 4 с flash памяти внешних подключаемых устройств.
- Компонентный, композитный, S Video и RGB/SCART видеовыходы позволяют подключить аппарат практически к любому телевизору и обеспечивают высочайшее качество видеосигнала.
- Встроенный цифровой телевизионный тюнер дает возможность принимать и записывать телевизионные программы без участия телевизора.
- Благодаря SCART, S Video и композитным видеовходам появилась возможность записывать сигнал с аналоговых источников.
- Совместимость с форматами: DVD Video, Super VCD, VCD, CD DA, MP3, WMA, Kodak Picture CD, JPEG.
- Два микрофонных входа, обеспечивающие использование функции караоке.

Безграничные возможности аудио

- Встроенный декодер Dolby Digital (DTS) с выходом 5.1CH позволяет подключить усилитель без дополнительных декодеров.
- Оптический и коаксиальный цифровые выходы дают возможность использовать внешний декодер для декодирования аудиопотока.

Интеллектуальные функции

- Удобный графический интерфейс и эргономичное экранное меню делают управление аппаратом максимально понятным и простым.
- Функция Angle позволяет рассматривать сцену в разных ракурсах.
- Удобные функции навигации дают возможность просматривать записи с любого места, а также обеспечивают ускоренный и замедленный просмотр.
- Транскодер NTSC/PAL обеспечивает просмотр дисков, записанных в системе NTSC.
- Встроенный таймер записи позволяет записывать телепередачи по расписанию.
- Поддержка смены языков дубляжа и субтитров делает просмотр фильмов еще более увлекательным.
- Широкий диапазон напряжений питания (~ 100 – 240 В, 50/60 Гц).

ВВЕДЕНИЕ

Краткое описание формата DVD









Формат DVD получил известность благодаря необычно большой емкости диска, что существенно расширило возможности его применения в домашних развлекательных системах. Емкость одного DVD-диска составляет от 4,7 до 17 ГБ (один DVD-диск заменяет от 7 до 26 стандартных CD-дисков). Горизонтальное разрешение изображения в данном формате – более 500 линий. Для передачи аудиосопровождения используются звуковые дорожки в форматах Dolby Digital и DTS, которые обеспечивают 6 независимых аудиоканалов и создают невероятные пространственные эффекты.

Сравнение формата DVD с другими форматами

	DVD				Super VCD	VCD	CD
Метод записи	Цифровой (MPEG 2)				Цифровой (MPEG 2)	Цифровой (MPEG 1)	Цифровой
Емкость	1 сторона 1 слой – 4,7 ГБ	1 сторона 2 слоя – 8,5 ГБ	2 стороны 1 слой – 9,4 ГБ	2 стороны 2 слоя – 17 ГБ	650 МБ	650 МБ	650 МБ
Время воспроизведения	133 мин.	242 мин.	266 мин.	484 мин.	45 мин.	74 мин.	74 мин.
Диаметр диска	12 см/8 см				12 см/8 см	12 см/8 см	12 см/8 см
Горизонтальное разрешение	500 и более линий				350 и более линий	250 и более линий	
Аудио	Dolby Digital/Линейное PCM						Линейное PCM
Качество звука	48 кГц, 99 кГц/16, 20, 24 бит					44,1 кГц	44,1 кГц/ 16 бит

Дополнительные возможности

- Множество поддерживаемых языков.
DVD диск может содержать до 8 ми языков дубляжа и 32 х языков субтитров.
- Множество ракурсов камеры.
Определенные сцены на DVD диске могут быть записаны в 9 ти различных ракурсах.
- Быстрый поиск необходимого фрагмента.
Вы можете осуществлять поиск нужного эпизода фильма как по времени, так и выбирая главы (фрагменты, на которые разбит диск).
- Масштабирование изображения.
Вы можете масштабировать изображение в зависимости от геометрии телевизионного экрана.

Изображение на диске	Изображение на телевизоре		
	4:3		16:9
	Pan & Scan	Letterbox	
4:3 			
16:9 			

ПРИМЕЧАНИЕ

- Не все DVD диски записаны с поддержкой режима Pan & Scan. Чтобы фильм корректно воспроизводился на телевизоре 4:3 (без черных полос), DVD диск должен быть записан особым образом. Тем не менее, даже в режиме Pan & Scan некоторая потеря информации все таки будет.

ВВЕДЕНИЕ

Передняя панель

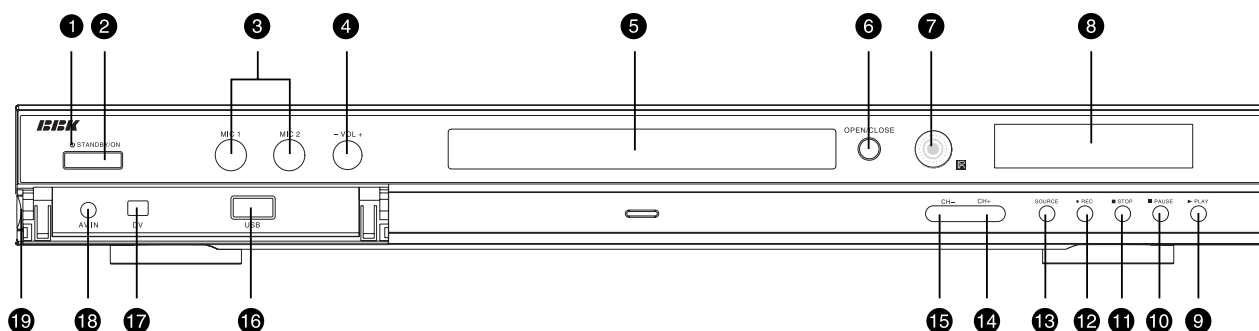

- 1 Индикатор STANDBY**
Индикатор горит красным, когда аппарат находится в дежурном режиме.
- 2 Клавиша STANDBY/ON**
Рабочий режим/режим ожидания.
- 3 Разъемы для подключения микрофонов**
- 4 Регулятор уровня громкости микрофонов**
- 5 Отсек для диска**
Помещайте диск рабочей стороной вниз.
- 6 Клавиша OPEN/CLOSE**
Открытие и закрытие лотка для диска.
- 7 Датчик пульта ДУ**
- 8 Информационный дисплей**
- 9 Клавиша PLAY**
Включение воспроизведения.
- 10 Клавиша PAUSE**
Временная остановка воспроизведения.
- 11 Клавиша STOP**
Остановка воспроизведения.
- 12 Клавиша REC**
Включение записи на диск и выбор времени автоматической остановки.
- 13 Клавиша SOURCE**
Используется для переключения режимов работы аппарата и видеовходов.
- 14 Клавиша CH+**
Переключение канала при просмотре телепередач.
- 15 Клавиша CH-**
Переключение канала при просмотре телепередач.
- 16 USB-порт для подключения внешних устройств**
- 17 Цифровой вход DV (i.LINK/IEEE 1394)**
- 18 Аудиовидеовход**
- 19 Декоративная откидная панель**

ПРИМЕЧАНИЯ

- Клавиши передней панели аппарата аналогичны соответствующим клавишам пульта ДУ.
- Перед использованием входов и слотов считывателя карт на передней панели аппарата необходимо откинуть декоративную панель (19).

Задняя панель

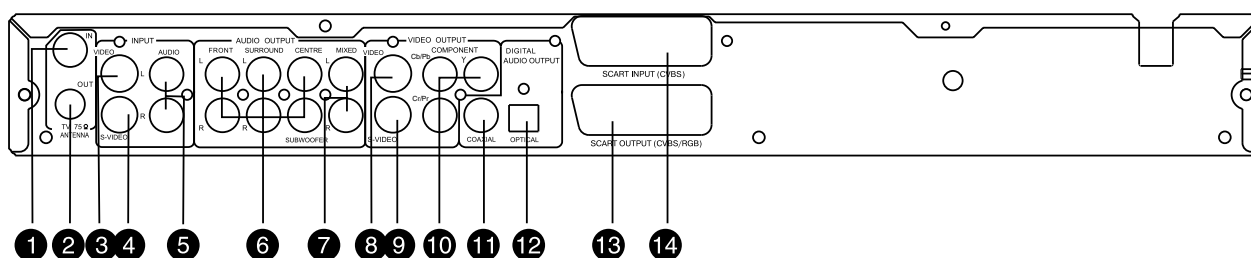

- 1** Вход для подключения телевизионной антенны
- 2** Выход для соединения с антенным гнездом телевизора
- 3** Композитный видеовход
- 4** Видеовход S Video
- 5** Стерефонический аудиовход
- 6** Аудиовыход 5.1CH
- 7** Стерефонический аудиовыход
- 8** Композитный видеовыход
- 9** Видеовыход S Video
- 10** Компонентный видеовыход (Y Cb/Pb Cr/Pr)
- 11** Цифровой коаксиальный аудиовыход
- 12** Цифровой оптический аудиовыход
- 13** Выход RGB/SCART
- 14** Вход SCART

ВВЕДЕНИЕ

Пульт дистанционного управления

- 1 **Клавиша STANDBY/ON**
Переключение дежурного/рабочего режимов.
- 2 **Клавиша AUDIO**
Переключение дорожек аудиосопровождения.
- 3 **Клавиша MUTE**
Включение/выключение звука.
- 4 **Клавиша ZOOM**
Увеличение/уменьшение изображения при воспроизведении.
- 5 **Цифровые клавиши**
- 6 **Клавиша ADD/CLEAR**
Добавление/удаление пунктов из списка и очистка поля при ошибке ввода.
- 7 **Клавиша TITLE**
Отображение меню разделов DVD диска.
- 8 **Клавиши направления**
Используются для управления экранными меню аппарата.
- 9 **Клавиша SETUP**
Вход в меню настроек аппарата.
- 10 **Клавиша EDIT**
Мастер редактирования содержимого диска.
- 11 **Клавиша TIMER**
Установка заданий на запись по расписанию.
- 12 **Клавиша STOP**
Остановка воспроизведения/записи.
- 13 **Клавиша PLAY**
Включение воспроизведения.
- 14 **Клавиша REW**
Ускоренное воспроизведение назад.
- 15 **Клавиша FWD**
Ускоренное воспроизведение вперед.
- 16 **Клавиша PAL/NTSC**
Переключение системы цветности видеосигнала на выходах аппарата.
- 17 **Клавиша REPEAT**
Повторное воспроизведение.
- 18 **Клавиша RECORD**
Включение записи на диск и выбор времени автоматической остановки.
- 19 **Клавиша SOURCE**
Используется для переключения режимов работы аппарата и видеовходов.
- 20 **Клавиша USB/DVD**
Переключение между режимами работы USB и DVD.
- 21 **Клавиша TIME**
Используется для отображения времени воспроизведения.
- 22 **Клавиша VOL-**
Используются для уменьшения уровня громкости.
- 23 **Клавиша VOL+**
Используются для увеличения уровня громкости.
- 24 **Клавиша CH-**
Переключение телеканалов.
- 25 **Клавиша CH+**
Переключение телеканалов.
- 26 **Клавиша PREV**
Переход к предыдущей метке.
- 27 **Клавиша NEXT**
Переход к последующей метке.
- 28 **Клавиша PAUSE/STEP**
Временная остановка воспроизведения/покадровое воспроизведение.
- 29 **Клавиша NAVIGATION**
Включение/выключение универсального меню воспроизведения.
- 30 **Клавиша RETURN**
Возврат в предыдущее меню.
- 31 **Клавиша DISC OPER**
Меню операций с диском.
- 32 **Клавиша SELECT**
Выбор пунктов меню, подтверждение ввода и т. д.
- 33 **Клавиша MENU**
Включение/выключение режима PBC при воспроизведении дисков VCD2.0 и SVCD.
- 34 **Клавиша GOTO**
Переход к нужному фрагменту диска.
- 35 **Клавиша ANGLE**
Переключение ракурсов. Клавиша работает только с DVD дисками, в которых предусмотрена такая возможность.
- 36 **Клавиша IS/PS**
Переключение чересстрочной/прогрессивной развертки.
- 37 **Клавиша SUBTITLE**
Включение/выключение и смена языка субтитров.
- 38 **Клавиша OPEN/CLOSE**
Открытие/закрытие отсека для дисков.

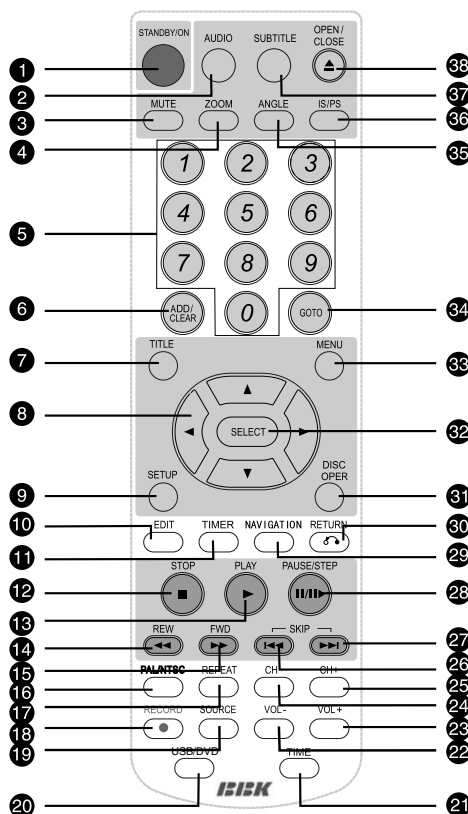

ВВЕДЕНИЕ

Информационный дисплей



Ниже описано назначение индикаторов:

Индикатор	Причины появления	Примечания
	Индикатор отображается в любом режиме аппарата.	Назначение индикатора меняется в зависимости от рабочего режима. Во время воспроизведения область ① отображает номер трека (главы), область ② отображает прошедшее время с начала трека (главы).
	Один из индикаторов появляется в зависимости от формата воспроизводимого диска.	
	Индикатор появляется, когда аппарат воспроизводит VCD или SVC D диск в режиме PBC.	
	Индикатор отображается, когда включен режим повторения.	
	Появляется во время воспроизведения.	
	Появляется во время паузы при воспроизведении.	
	Индикатор появляется во время записи.	
	Индикатор появляется при воспроизведении диска со звуковой дорожкой Dolby Digital.	
	Индикатор появляется при воспроизведении диска со звуковой дорожкой DTS.	
	Индикатор появляется, когда установлено задание на запись.	

Назначение некоторых отображаемых символов:

- rC: тыловой CVBS
- SC: SCART
- FC: фронтальный CVBS
- r00t: корневой каталог
- blan: пустой
- rS: тыловой S Video
- d: DV
- Hq: высокое качество
- PrOCE: процесс

ВВЕДЕНИЕ

Установка батареек в пульт ДУ

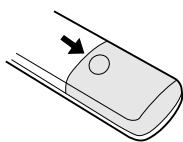

1. Откройте отсек для батареек.

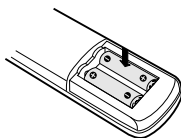

2. Вставьте батарейки, соблюдая полярность.

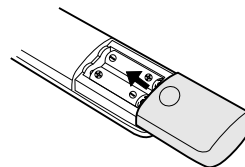

3. Закройте отсек для батареек.

Использование пульта ДУ

При использовании пульта дистанционного управления убедитесь, что угол отклонения пульта от воображаемого перпендикуляра к датчику инфракрасных лучей на передней панели DVD рекордера не превышает 30 градусов и расстояние до DVD рекордера не превышает 8 метров.

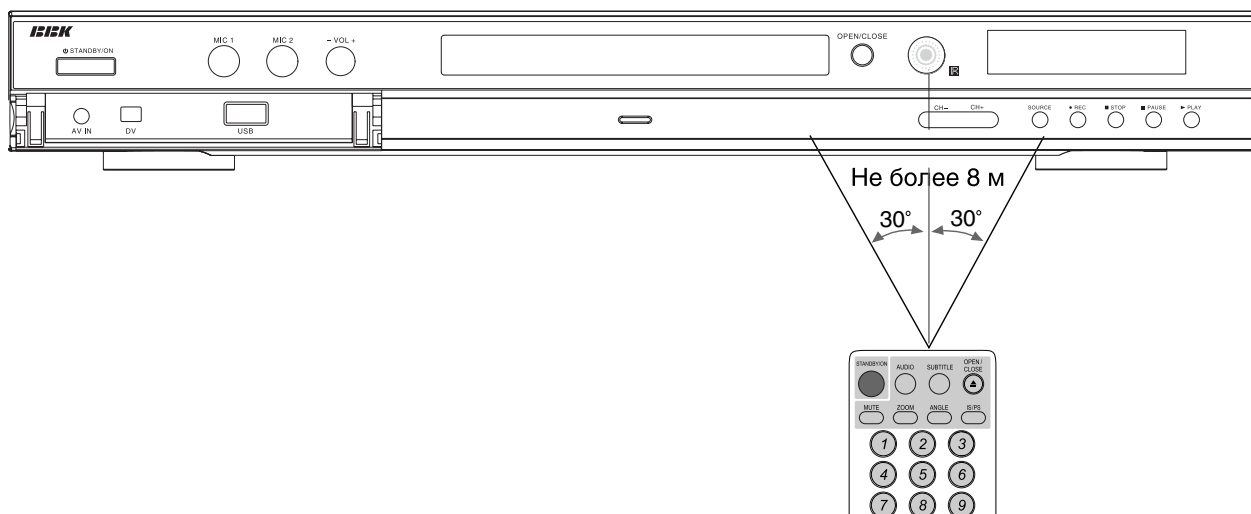

Предостережения

- Избегайте попадания прямых солнечных лучей на датчик инфракрасных лучей на передней панели аппарата.
- Своевременно заменяйте батарейки в пульте дистанционного управления. Не используйте одновременно старые и новые батарейки. Старайтесь не использовать аккумуляторные батарейки.
- Не роняйте пульт дистанционного управления и старайтесь оберегать его от воздействия влаги.

Комплектация

DVD рекордер	1 шт.
Пульт дистанционного управления	1 шт.
Батарейка для пульта ДУ (AAA)	2 шт.
Аудиокабель	1 шт.
Видеокабель	1 шт.
Универсальный аудиовидеокабель	1 шт.
Соединительный кабель DV (i.LINK/IEEE1394)	1 шт.
Соединительный антенный кабель	1 шт.
Караоке диск	1 шт.
Гарантийный талон	1 шт.
Руководство по эксплуатации	1 шт.

ПОДКЛЮЧЕНИЕ

Подключение к телевизору

Внимание: убедитесь, что все подключаемые компоненты отключены от электрической сети, прежде чем выполнять подключения.

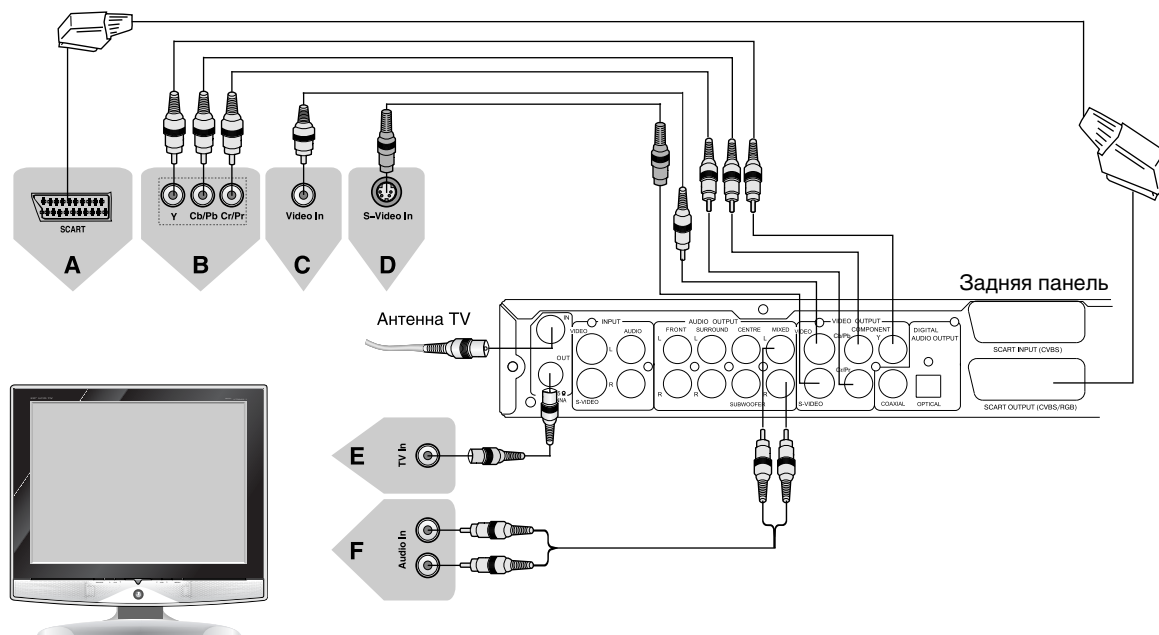

Подключение видеосигнала

- A. Подключение с использованием видеовыхода RGB/SCART
RGB/SCART – один из наиболее удобных интерфейсов для подключения к телевизору. При подключении с использованием этого интерфейса установите параметр видеовыхода в положение RGB (см. с. 33).
- B. Подключение с использованием компонентного видеовыхода Y Cb/Pb Cr/Pr
Компонентный видеовыход аппарата может работать в режиме с чересстрочной и прогрессивной разверткой. Это позволяет подключить аппарат к самому современному телевизору, мультимедийному проектору или плазменной панели. При таком подключении параметр видеовыхода следует установить в состояние Y Cb Cr (см. с. 33).
- C. Подключение с использованием композитного видеовыхода
Если телевизор не оснащен никакими другими видеовходами кроме композитного, Вы можете подключить аппарат, используя композитный видеовыход.
- D. Подключение с использованием видеовыхода S Video
Видеовыход S Video следует использовать, если телевизор не оборудован видеовходами RGB/SCART и Y Cb Cr (Y Pb Pr).
- E. Подключение к антенному гнезду телевизора
Если Вы хотите использовать рекордер для записи телепередач без участия телевизора, тогда телевизионную антенну следует подключить к антенному входу аппарата, а антенный выход соединить с антенным входом телевизора.

Подключение аудиосигнала

- F. Подключение к акустической системе телевизора
Если у Вас отсутствует акустическая система и Вы хотите использовать для воспроизведения звука встроенные громкоговорители телевизора, тогда стереофонический аудиовыход рекордера необходимо подключить к аудиовходу телевизора. Перед подключением к стереофоническому входу телевизора необходимо установить параметр аудиовыходов рекордера в состояние 2CH (см. с. 35).

ПРИМЕЧАНИЯ

- Так как передача аудиосигнала предусмотрена интерфейсом SCART, то при подключении с использованием видеовыхода RGB/SCART дополнительные аудиокабели (пункт F) следует исключить.
- Если Вы хотите воспроизводить звук при помощи внешней акустической системы, то аудиокабели (пункт F) следует исключить и громкость телевизора установить на минимум.

ПОДКЛЮЧЕНИЕ

Подключение к стереофонической аудиосистеме

После подключения DVD рекордера к телевизору необходимо выполнить подключение к аудиосистеме. При использовании стереофонической аудиосистемы аудиовыход аппарата необходимо соединить с аудиовходом усилителя акустической системы.

Внимание: убедитесь, что все подключаемые компоненты отключены от электрической сети, прежде чем выполнять подключения.

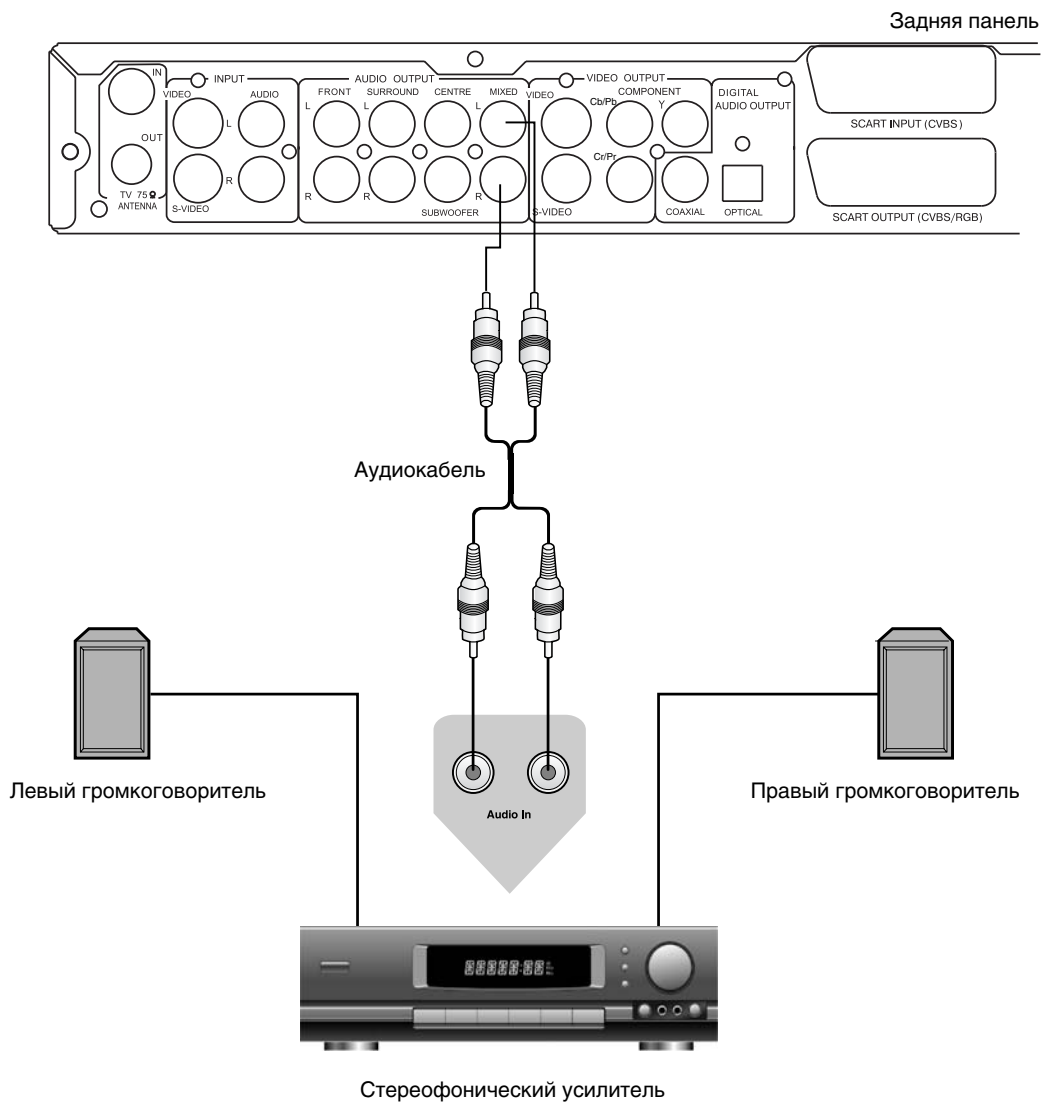

ПРИМЕЧАНИЕ

- Установите аналоговые аудиовыходы рекордера в состояние 2CH (см. с. 35).

ПОДКЛЮЧЕНИЕ

Подключение к усилителю с декодерами Dolby Digital/DTS

DVD рекордер оборудован коаксиальным и оптическим цифровыми выходами, поэтому может быть подключен к многоканальному усилителю с декодерами Dolby Digital/DTS.

Внимание: убедитесь, что все подключаемые компоненты отключены от электрической сети, прежде чем выполнять подключения.

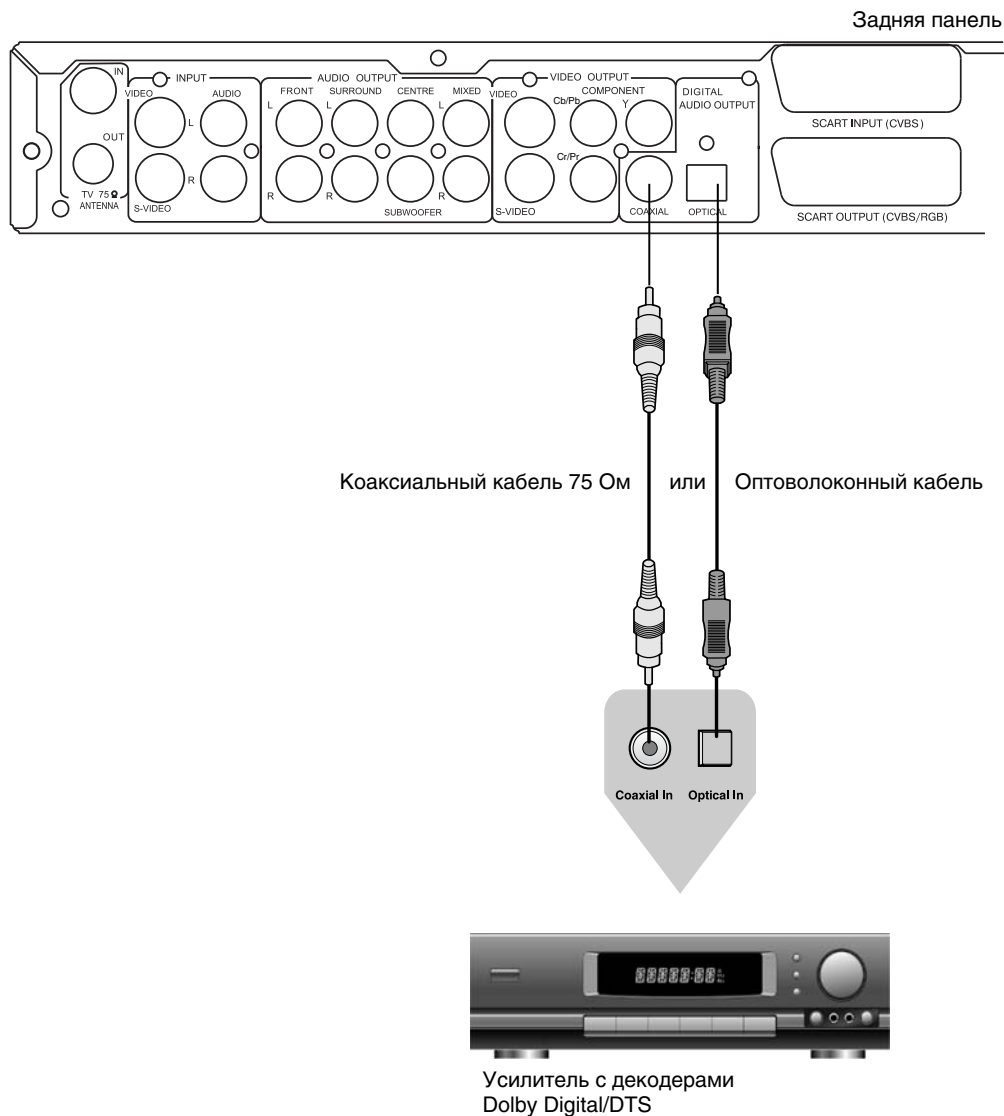

ПРИМЕЧАНИЕ

- Установите цифровые аудиовыходы в режим RAW (см. с. 35).

ПОДКЛЮЧЕНИЕ

Подключение к усилителю с входом 5.1CH

Данный аппарат оснащен встроенным декодером Dolby Digital, что дает возможность использовать внешний усилитель без декодеров.

Внимание: убедитесь, что все подключаемые компоненты отключены от электрической сети, прежде чем выполнять подключения.

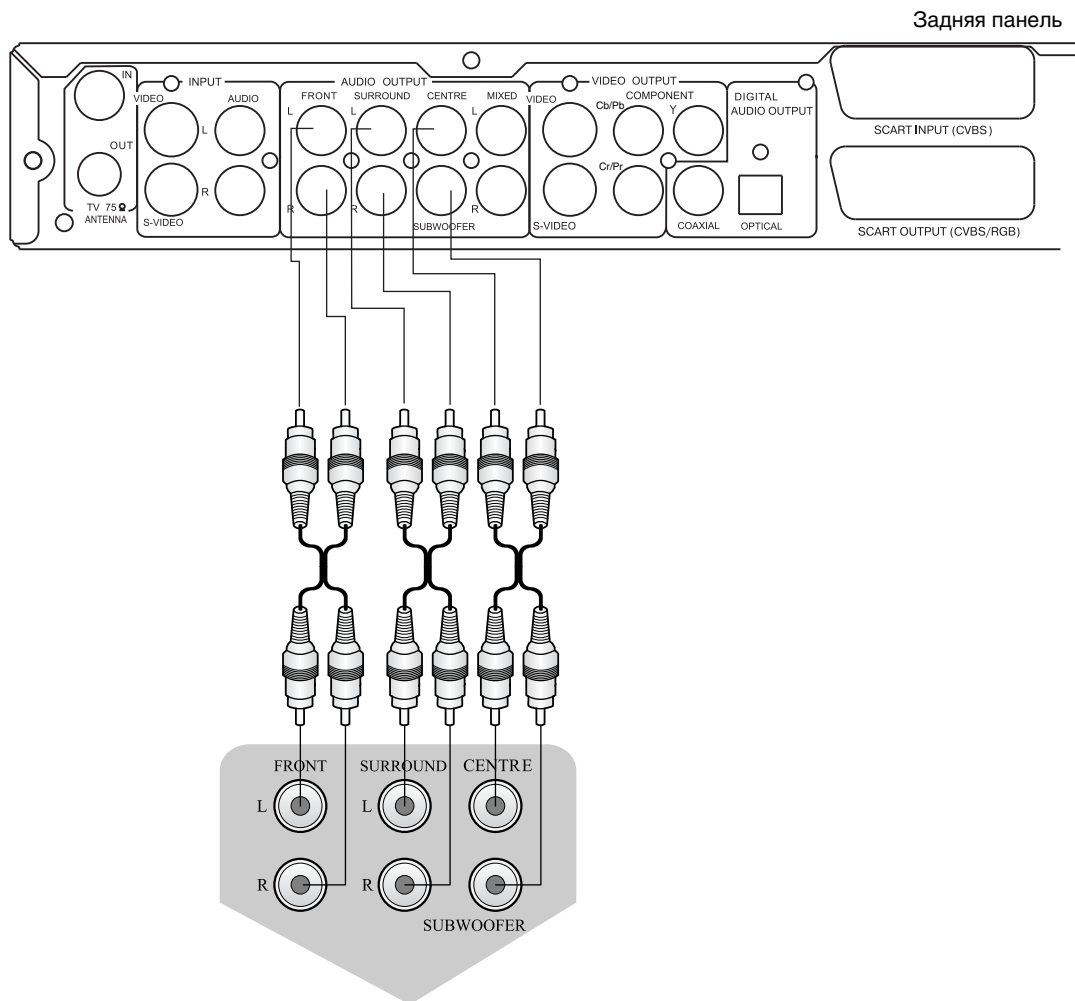

Усилитель с входом 5.1CH

ПРИМЕЧАНИЕ

- Установите аналоговые аудиовыходы аппарата в режим 5.1CH (см. с. 35).

ПОДКЛЮЧЕНИЕ

Подключение внешних источников сигнала для записи

После подключения к телевизору и аудиосистеме Вы можете подключить внешние источники сигнала для записи.

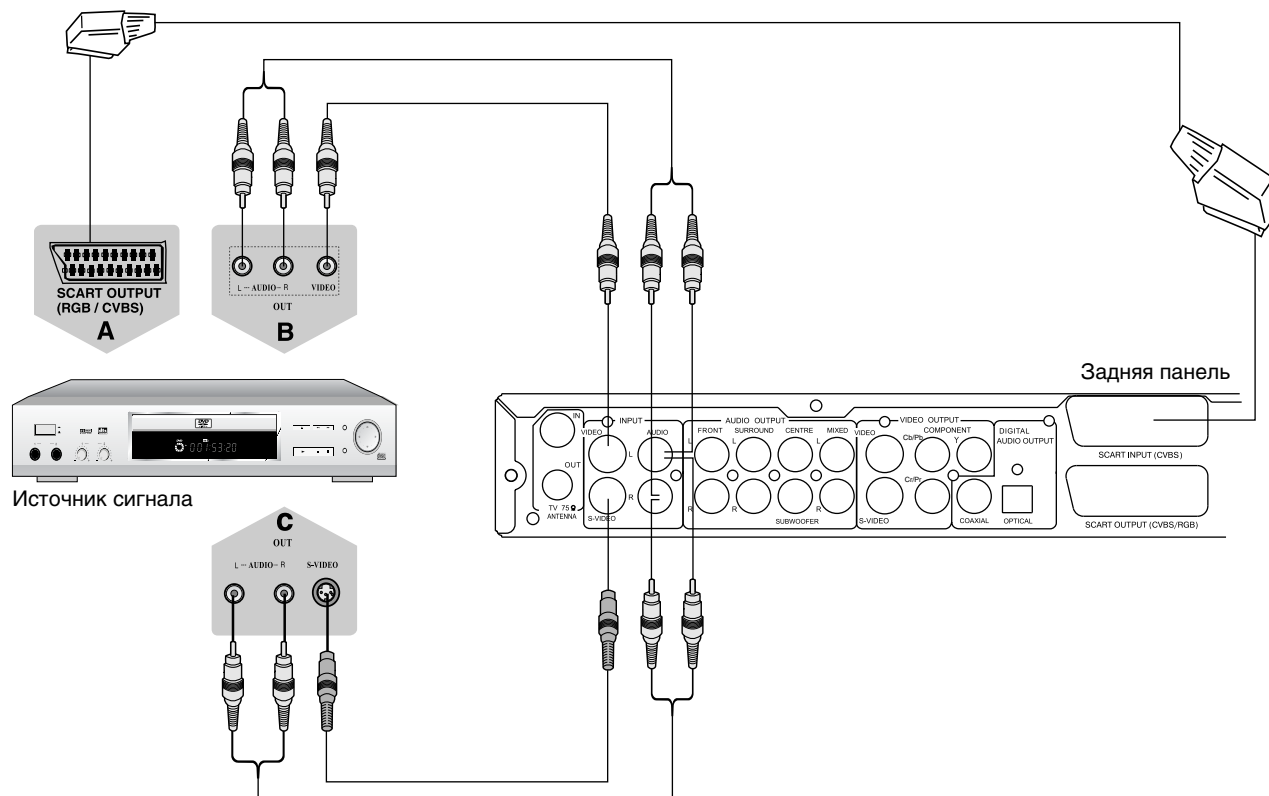

Подключение к входам на задней панели DVD-рекордера

А. Подключение к универсальному входу SCART

Если источник сигнала оснащен видеовыходом RGB/SCART, то его следует подключить к аппарату, используя вход SCART. Это обеспечит достаточно высокое качество записываемого сигнала. Поскольку передача аудиосигнала предусмотрена интерфейсом SCART, то дополнительные аудиокабели не требуются. После подключения источника сигнала выберите вход SCART при помощи клавиши SOURCE на передней панели аппарата или пульте ДУ.

В. Подключение к композитному видеовыходу

Источник сигнала может быть подключен к композитному видеовыходу на задней панели аппарата. При этом сигнал аудиосопровождения необходимо подключить к стереофоническому аудиовыходу на задней панели аппарата (см. рис.). После подключения источника сигнала выберите вход Rear CVBS при помощи клавиши SOURCE на передней панели аппарата или пульте ДУ.

С. Подключение к видеовыходу S-Video

Если источник сигнала оснащен видеовыходом S Video, то подключение можно выполнить к видеовыходу S Video. Аудиовыход источника следует подключить к стереофоническому аудиовыходу на задней панели рекордера (см. рис.). После подключения источника сигнала выберите вход Rear S VIDEO при помощи клавиши SOURCE на передней панели аппарата или пульте ДУ.

ПРИМЕЧАНИЯ

- Вы можете записывать видеосигнал с различных внешних источников (видеомагнитофон, видеокамера, DVD плеер и др.).
- Перед выполнением подключений обязательно перечитайте инструкции к подключаемому оборудованию.

ПОДКЛЮЧЕНИЕ

После подключения к телевизору и аудиосистеме Вы можете подключить внешние источники сигнала для записи.

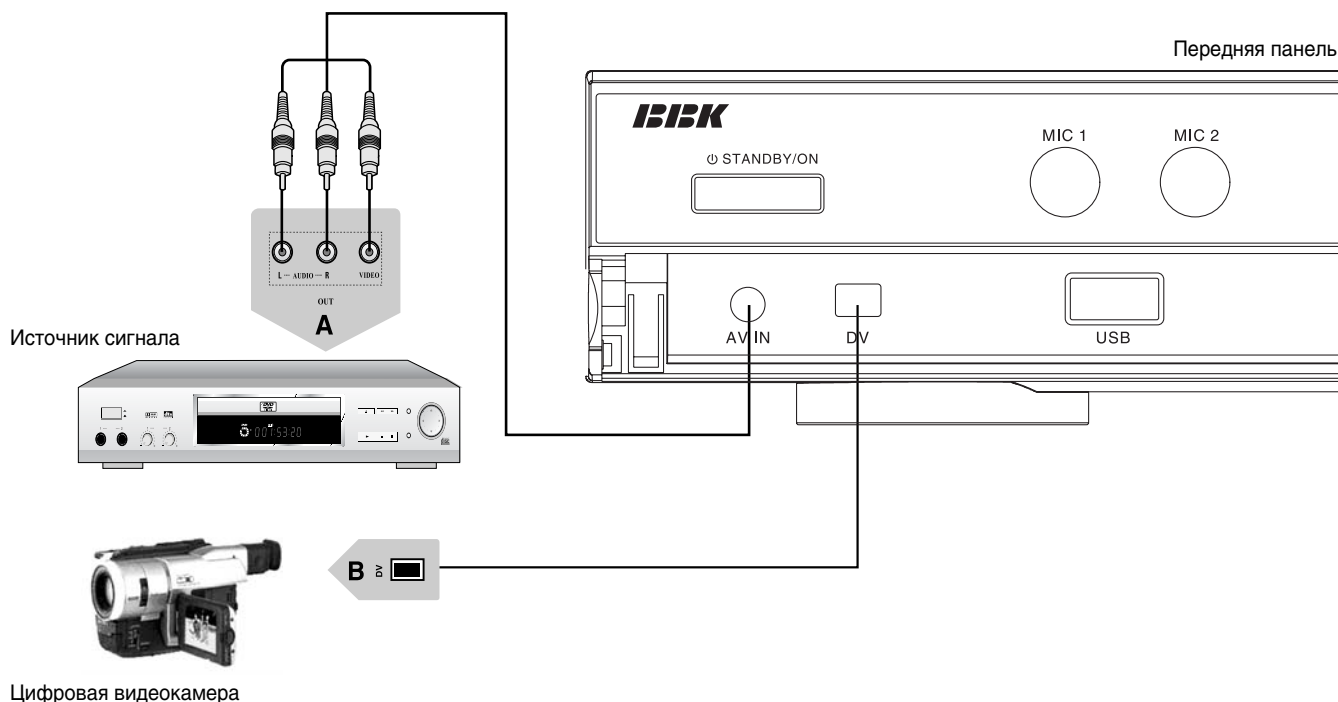

Подключение к входам на передней панели DVD-рекордера

А. Подключение к композитному видеовходу

Источник сигнала может быть подключен к композитному видеовходу на передней панели аппарата. Для этого используйте специальный соединительный кабель, поставляемый в комплекте. Желтый разъем подключите к композитному видеовыходу источника сигнала, красный – к правому каналу аудиовыхода, белый – к левому каналу аудиовыхода источника. После подключения источника сигнала выберите вход Front CVBS при помощи клавиши SOURCE на передней панели аппарата или пульте ДУ.

В. Подключение к цифровому входу DV

К цифровому входу DV Вы можете подключить цифровую камеру или другой источник сигнала, оснащенный данным интерфейсом. При использовании данного интерфейса аппарат способен управлять подключенным источником сигнала (см. с. 15).

ПРИМЕЧАНИЯ

- Ввиду гибкости и универсальности стандарта DV мы не можем гарантировать полную совместимость аппарата со всеми источниками цифрового сигнала.
- Перед выполнением подключений обязательно перечитайте инструкции к подключаемому оборудованию.

Подключение микрофонов

Данный аппарат оснащен функцией караоке.

1. Вставьте караоке диск в DVD рекордер, воспроизведение начнется автоматически.
2. Вставьте микрофоны в разъемы MIC 1 и MIC 2 на передней панели аппарата (см. рисунок).
3. Переведите переключатели на корпусе микрофонов в положение ON.
4. С помощью регулятора –VOL+ отрегулируйте уровень громкости звука микрофонов.
5. С помощью цифровых клавиш выберите нужную песню.

ПРИМЕЧАНИЕ

- Воспроизведение караоке дисков невозможно через цифровые аудиовыходы.

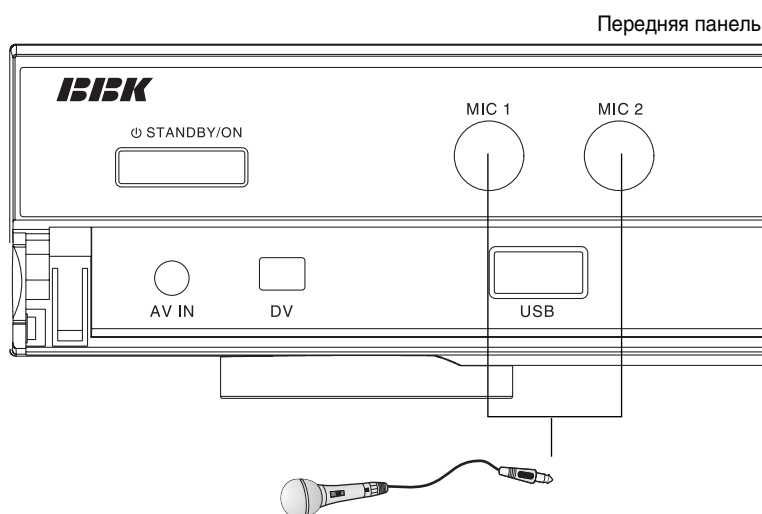

НАЧАЛО РАБОТЫ

Включение/выключение

После включения электропитания DVD рекордер переходит в дежурный режим. Индикатор на клавише STANDBY/ON горит, а на дисплее отображается текущее время системных часов аппарата.

1. Нажмите клавишу STANDBY/ON на передней панели аппарата или пульте ДУ, чтобы включить аппарат. Индикатор STANDBY погаснет, а дисплей начнет отображать информацию о режимах работы.
2. В рабочем состоянии нажмите клавишу STANDBY/ON, чтобы перевести аппарат в дежурный режим.

ПРИМЕЧАНИЕ

- При наступлении нужного времени записи по расписанию аппарат автоматически включается, производит запись и возвращается в дежурный режим.

Переключение источников сигнала

Аппарат может воспроизводить и записывать на диски сигнал нескольких источников. Переключение источников сигнала осуществляется клавишей SOURCE на передней панели аппарата или пульте ДУ. Для переключения источников сигнала можно использовать интерактивное навигационное меню.

1. Нажмите один или несколько раз клавишу SOURCE, чтобы выбрать нужный источник сигнала. Переключение происходит по кольцевой схеме, как изображено ниже:



2. Нажмите клавишу NAVIGATION, чтобы отобразить на экране интерактивное навигационное меню.
3. При помощи клавиш ВВЕРХ и ВНИЗ выберите пункт SOURCE (см. рис.) и нажмите SELECT.

Tuner – просмотр телепрограмм

Front CVBS – композитный видеовход на передней панели

Rear CVBS – композитный видеовход на задней панели

Rear S VIDEO – видеовход S Video на задней панели

DV – цифровой аудиовидеовход на передней панели

SCART – видеовход SCART (CVBS) на задней панели

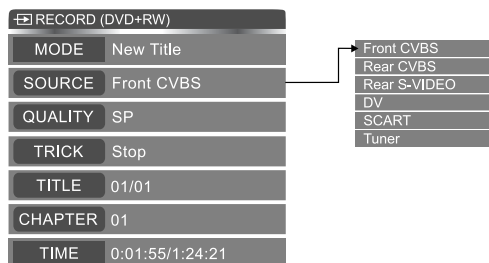

4. При помощи клавиш ВВЕРХ и ВНИЗ выберите источник сигнала и нажмите SELECT.
5. Нажмите клавишу NAVIGATION снова, чтобы скрыть интерактивное навигационное меню.

ПРИМЕЧАНИЕ

- В режиме воспроизведения диска выбор источника сигнала при помощи интерактивной панели управления невозможен.

Просмотр и запись телепрограмм

Благодаря наличию встроенного TV тюнера Вы можете просматривать и записывать телепрограммы.

1. Подключите телевизионную антенну (см. с. 7) и выберите режим Tuner при помощи клавиши SOURCE на передней панели или пульте ДУ.
2. При помощи цифровых клавиш выберите канал, который хотите посмотреть или записать, и нажмите клавишу SELECT.
3. Для последовательного переключения каналов используйте клавиши CH+ и CH-.
4. Нажмите клавишу RECORD, чтобы начать запись просматриваемого телеканала.
5. Нажмите клавишу STOP, чтобы остановить запись.

ПРИМЕЧАНИЯ

- Перед первоначальным просмотром телепрограмм необходимо произвести поиск и настройку (см. с. 37, 38).
- Телеканалы, для которых включен пропуск (см. с. 38), не отображаются при переключении с помощью клавиш CH+ и CH-.
- Настройка параметров, включение и управление режимом записи подробно описаны далее (см. с. 14, 15).

ЗАПИСЬ

Данный раздел посвящен настройке параметров и управлению записью видеосигнала на DVD+R и DVD+RW диски. DVD рекордер способен вести запись в 4 х режимах: HQ (высшее качество, 60 минут записи), SP (стандартный уровень, 120 минут записи), EP (пониженное качество, 240 минут записи), SLP (минимальное качество, 360 минут записи). Аппарат оснащен таймером, который позволяет производить запись по расписанию, а также функцией автоматического отключения записи, которая позволяет остановить текущую запись через определенный промежуток времени.

Запись аналоговых источников видеосигнала и телепрограмм

1. Подключите источник видеосигнала к одному из входов аппарата, следуя рекомендациям на страницах 11 и 12.
2. Используя клавишу SOURCE на передней панели или пульте ДУ, выберите источник сигнала, который хотите записать.
3. Поместите в отсек нефинализированный диск DVD+R или диск DVD+RW.
4. Нажмите клавишу NAVIGATION, чтобы отобразить на экране интерактивное навигационное меню:

MODE Способ записи на диск

- New Title – Начать новый раздел
- Append title – Продолжить последний раздел, не создавая нового
- Overwrite title – Перезаписать раздел
- Overwrite disc – Перезаписать диск

SOURCE – Источник сигнала

- Front CVBS – Композитный видеовход на передней панели
- Rear CVBS – Композитный видеовход на задней панели
- Rear S VIDEO – Видеовход S VIDEO на задней панели
- DV – Цифровой видеовход DV (i.LINK/IEEE 1394) на задней панели
- SCART – Видеовход SCART (CVBS) на задней панели
- Tuner – Встроенный телевизионный тюнер (запись телепрограмм)

QUALITY Качество записи

- HQ – Высшее качество
- SP – Стандартный уровень
- EP – Пониженное качество
- SLP – Минимальное качество

TRICK – Режим работы

- Stop – Остановка
- Pause – Временная остановка
- Record – Запись

TITLE xx/xx Текущий раздел/всего разделов

CHAPTER xx – Текущая глава

TIME x:xx:xx/x:xx:xx – Время в разделе/Время на диске

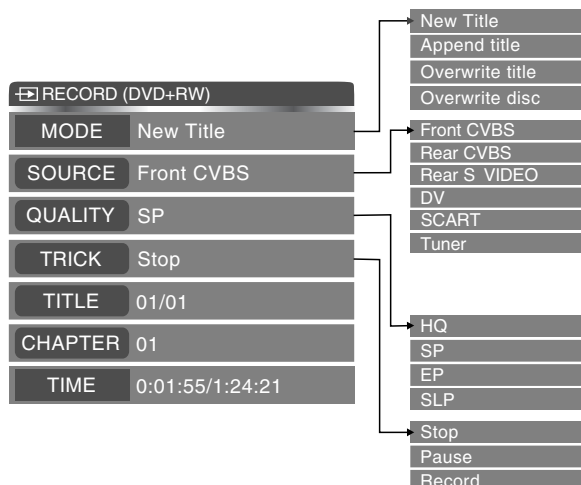

5. Убедитесь в правильном выборе способа записи на диск, источника сигнала и уровня качества записи.
6. Нажмите клавишу RECORD, чтобы начать запись сигнала.
7. Нажмите клавишу PAUSE, чтобы приостановить запись.
8. Нажмите клавишу STOP, чтобы остановить запись.

ПРИМЕЧАНИЯ

- Если к моменту включения записи видеосигнал на входе отсутствует, то запись приостанавливается до обнаружения сигнала.
- При исчезновении видеосигнала запись приостанавливается и возобновляется автоматически.
- Перед началом и после остановки записи аппарат в течение некоторого времени производит запись служебной информации на диск и не реагирует на нажатия клавиш. Ни в коем случае не отключайте аппарат от сети во время выполнения таких действий – это может повредить диск, и ранее выполненные записи могут стать недоступными.
- Не трясите и не отключайте аппарат от сети во время записи – это может сделать записи на диске недоступными.
- Аппарат отображает на экране некоторую служебную информацию и подсказки, которые не записываются на диск.
- Вы можете использовать навигационное меню, чтобы управлять процессом записи и воспроизведения. Для этого при помощи клавиш ВВЕРХ и ВНИЗ выберите пункт TRICK и нажмите клавишу SELECT. При помощи клавиш ВВЕРХ и ВНИЗ выберите режим и нажмите клавишу SELECT снова.
- Перед началом эксплуатации записанного диска с обычным DVD плеером DVD+R должен быть финализирован, а DVD+RW – сделан совместимым (см. с. 22). Иначе воспроизведение диска будет возможно только на данном аппарате.

ЗАПИСЬ

Функция автоматического отключения записи

Если в процессе записи Вам необходимо отлучиться, тогда Вы можете использовать функцию автоматического отключения записи. По истечении определенного интервала времени аппарат прекратит запись автоматически.

1. В процессе записи нажмите клавишу RECORD один или несколько раз, чтобы включить функцию автоматического отключения и выбрать время.
2. Нажмите клавишу RECORD один или несколько раз, чтобы выбрать необходимый интервал времени или отключить данную функцию. При каждом нажатии значение изменяется, как изображено на схеме:

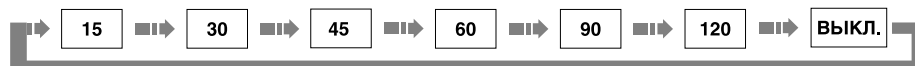

ПРИМЕЧАНИЯ

- Если интервал времени превышает оставшееся время на диске, то функция автоматического отключения не активируется.
- При остановке записи вручную функция автоматического отключения записи выключается.
- Если функция активируется во время записи по расписанию, то время окончания записи устанавливается в соответствии с выбранным интервалом для функции автоматического отключения.

Запись и управление источником цифрового сигнала DV

Вы можете подключить к входу DV (i.LINK/IEEE 1394) цифровой источник видеосигнала. Это может быть цифровая видеокамера, DVD плеер с выходом DV и т. д. Данный интерфейс позволяет не только принимать высококачественное цифровое видео и звук, но и управлять подключенным источником сигнала. Это расширяет возможности видеомонтажа при записи на диск.

1. Подключите источник цифрового видеосигнала к входу DV на передней панели аппарата (см. с. 12).
2. При помощи клавиши SOURCE выберите источник сигнала DV.
3. Нажмите клавишу PLAY – источник сигнала начнет воспроизведение.
4. Нажмите клавишу RECORD, чтобы начать запись воспроизводимого сигнала.
5. Для временной остановки записи нажмите клавишу PAUSE. Запись будет приостановлена, однако воспроизведение сигнала не прекратится.
6. Нажмите клавишу STOP, чтобы остановить запись.
7. В режиме временной и полной остановки записи клавиши REW и FWD управляют ускоренным воспроизведением и перемоткой носителя источника сигнала назад и вперед.
8. Нажмите клавишу STOP, чтобы остановить воспроизведение источника сигнала.

ПРИМЕЧАНИЯ

- При нажатии клавиши REW или FWD в режиме записи процесс записи приостанавливается, а источник сигнала начинает ускоренное воспроизведение носителя назад или вперед. Это значительно упрощает видеомонтаж, поскольку нет необходимости использовать пульт управления источником сигнала.
- Если перед началом записи на экране отображалось интерактивное меню навигации, то в процессе монтажа оно может исчезнуть с экрана. Для возобновления отображения меню нажмите клавишу NAVIGATION.
- Перед началом эксплуатации записанного диска с обычным DVD плеером DVD+R должен быть финализирован, а DVD+RW – сделан совместимым (см. с. 22). Иначе воспроизведение диска будет возможно только на данном аппарате.

ЗАПИСЬ ПО РАСПИСАНИЮ

Аппарат оснащен универсальным таймером, который позволяет выполнять записи по расписанию указанной продолжительности и периодичности. Благодаря встроенному тюнеру аппарат может записывать телевизионные программы без использования телевизора. Если аппарат находился в дежурном режиме, то при наступлении времени начала записи аппарат включится автоматически и вернется в дежурный режим по окончании записи.

1. Нажмите клавишу **TIMER**, чтобы отобразить на экране список заданий на запись:

- Source – Источник сигнала
- Quality – Уровень качества записи
- Date – Дата начала
- Start – Время начала
- End – Время окончания



2. При помощи клавиш **ВВЕРХ** и **ВНИЗ** выберите задание, которое хотите откорректировать, или пустую строку, чтобы создать новое задание, и нажмите клавишу **SELECT**. На экране будет отображено меню параметров задания:

- Source – Источник сигнала
- Quality – Уровень качества записи
- Mode – Периодичность выполнения задания
 - Once – Однократно
 - Daily – Ежедневно
 - Weekly – Еженедельно
 - Mon Fri – С понедельника по пятницу
 - Mon Sat – С понедельника по субботу
 - Sat Sun – В субботу и воскресенье
- Date – Дата начала
- Start – Время начала
- End – Время окончания

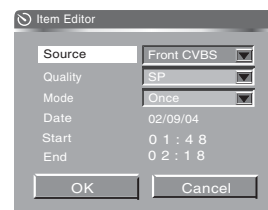

Перемещение по пунктам меню осуществляется при помощи клавиш **ВВЕРХ** и **ВНИЗ**, выбор параметра для редактирования – клавишей **SELECT**.

3. Установите источник сигнала, выбрав параметр **Source**.

4. При помощи клавиш **ВВЕРХ** и **ВНИЗ** установите необходимое значение и снова нажмите **SELECT** для подтверждения.

- Front CVBS – Композитный видеовход на передней панели
- Rear CVBS – Композитный видеовход на задней панели
- Rear S VIDEO – Видеовход S Video на задней панели
- DV – Цифровой видеовход на передней панели
- SCART – Видеовход SCART (CVBS) на задней панели
- CHxxx – Телевизионный канал

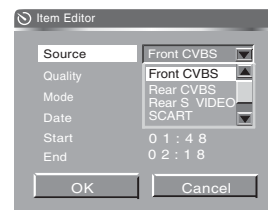

5. Установите требуемый уровень качества записи, выбрав параметр **Quality**.

- HQ – Высшее качество
- SP – Стандартный режим
- EP – Пониженное качество
- SLP – Минимальное качество

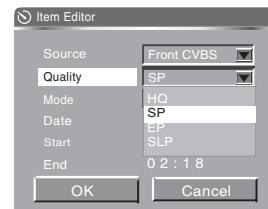

6. При помощи клавиш **ВВЕРХ** и **ВНИЗ** установите необходимое значение и снова нажмите **SELECT** для подтверждения.

7. Установите периодичность выполнения задания, выбрав параметр **Mode**. При выборе значения **Once** (Однократно) необходимо ввести дату выполнения в формате **ДД/ММ/ГГ** в поле **Date**. При выборе значения **Weekly** (Еженедельно) в поле **Date** необходимо ввести день недели, в который будет выполняться задание:

- Monday – Понедельник
- Tuesday – Вторник
- Wednesday – Среда
- Thursday – Четверг
- Friday – Пятница
- Saturday – Суббота
- Sunday – Воскресенье

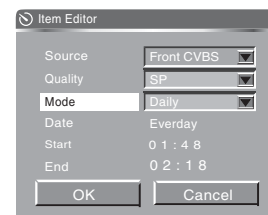
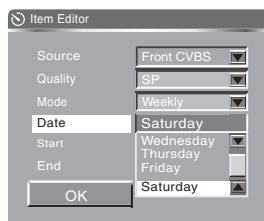
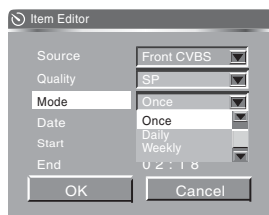

При выборе значения **Daily** (Ежедневно), **Mon – Fri** (С понедельника по пятницу), **Mon Sat** (С понедельника по субботу) или **Sat – Sun** (В субботу и воскресенье) поле **Date** для редактирования закрыто.

ЗАПИСЬ ПО РАСПИСАНИЮ

8. Введите дату начала или выберите день недели, в зависимости от выбранной периодичности, в поле Date.

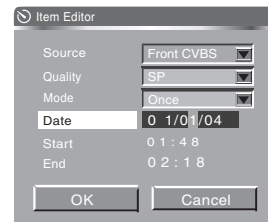

9. Введите время начала записи, выбрав параметр Start и используя цифровые клавиши пульта ДУ.

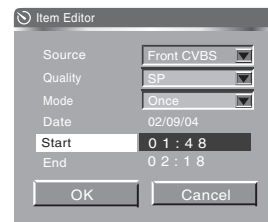

10. Введите время окончания записи, выбрав параметр End и используя цифровые клавиши.

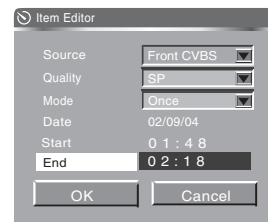

11. Выберите Confirm и нажмите клавишу SELECT, чтобы сохранить изменения, или выберите Cancel, чтобы отказаться от выполненных изменений.

ПРИМЕЧАНИЯ

- Перед программированием расписания записей установите правильную дату и время системных часов аппарата (см. с. 39).
- При программировании учтите, что аппарат не может вести две или более записей одновременно. Временной промежуток между двумя заданиями на запись не может быть менее 5 минут.
- Перед выполнением задания на запись аппарат должен быть включен в электрическую сеть, а в отсек должен быть загружен нефинализованный диск DVD+R или диск DVD+RW с наличием необходимого свободного места, иначе запись может не состояться или завершиться раньше времени.
- Если перед выполнением задания аппарат был в рабочем режиме, то за 5 минут до начала записи появляется предупреждение о скором начале записи. В этом случае выберите OK, чтобы подтвердить выполнение задания или Cancel, чтобы отменить выполнение. При отсутствии реакции пользователя подразумевается согласие на выполнение задания.
- Если аппарат находился в дежурном режиме, то он включается за 2 минуты до установленного времени начала записи для выполнения подготовительных действий. Запись начнется в указанное время. По окончании выполнения записи аппарат вернется в дежурный режим.
- При выборе телеканала можно использовать цифровые клавиши.
- В списке телеканалов не отображаются каналы с включенным пропуском (см. с. 38).

СТРУКТУРА ЗАПИСАННОГО ДИСКА

Все диски, записанные данным аппаратом, имеют одинаковую структуру меню и обеспечивают удобства воспроизведения, навигации и редактирования содержимого.

1. Вставьте записанный диск DVD+RW или DVD+R. Начнется воспроизведение диска, и на экране появится меню.

- ❶ Номер и название записи
- ❷ Дата записи
- ❸ Время записи
- ❹ Уровень качества и продолжительность записи

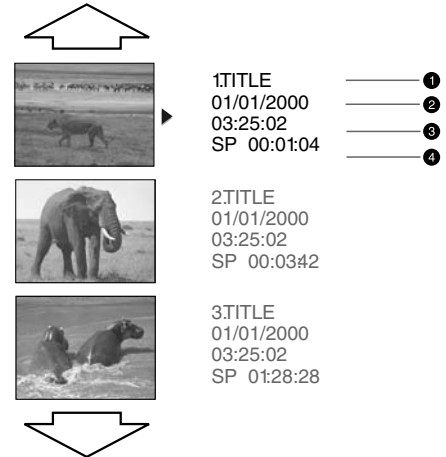

2. Перемещайтесь по пунктам меню, используя клавиши ВВЕРХ и ВНИЗ.

3. Нажмите клавишу SELECT или PLAY, чтобы начать воспроизведение выбранной записи.

4. Нажмите клавишу TITLE или MENU, чтобы вернуться к меню диска.

5. Выберите одну из записей и нажмите клавишу ВПРАВО, чтобы отобразить список возможных действий.

- Play title – Воспроизвести запись
- Edit title – Редактировать запись
- Rename title – Переименовать запись
- Erase title – Стереть запись
- Overwrite title – Перезаписать запись
- Overwrite disc – Перезаписать диск
- Append title – Продолжить запись



6. Выберите пункт Play title, чтобы начать воспроизведение выбранной записи. Данное действие эквивалентно нажатию клавиши PLAY.

7. Выберите пункт Edit title, чтобы перейти к режиму редактирования. Данное действие эквивалентно нажатию клавиши EDIT (см. подробнее на с. 19).

8. Выберите пункт Rename title, чтобы переименовать выбранную запись. На экране появится виртуальная клавиатура для ввода названия (подробное описание виртуальной клавиатуры представлено на странице 21).

9. Выберите пункт Erase title, чтобы стереть выбранную запись. После выполнения данного действия вместо записи остается пустой раздел (Empty title), который может быть перезаписан процедурой Overwrite title или Overwrite disc.

10. Выберите пункт Overwrite title или Overwrite disc, чтобы перезаписать выбранную запись. Оба действия выполняют перезапись выбранного раздела, однако если новая запись длиннее, чем выбранный раздел, то при выборе Overwrite title запись останавливается, не повреждая следующие записи. При выборе Overwrite disc запись будет продолжаться до ручной остановки или окончания свободного места на диске. Если новая запись короче старой, то остаток старой записи выделяется в отдельный раздел.

11. Для продолжения записи последнего раздела выберите пункт Append title.

ПРИМЕЧАНИЕ

- Действие Append title не применимо к последней записи.

РЕДАКТИРОВАНИЕ СОДЕРЖИМОГО ДИСКА

Благодаря самому современному оборудованию и программному обеспечению данный аппарат предоставляет широкие возможности по окончательному редактированию как дисков DVD+RW, так и дисков DVD+R.

1. Вставьте диск DVD+RW или нефинализованный диск DVD+R и нажмите клавишу EDIT, чтобы отобразить интерактивную панель редактирования.

① Разделы диска

Данный пункт отображает количество разделов диска и номер текущего раздела. Используя данный пункт, Вы можете выбрать запись, которую хотите отредактировать.

② Главы текущего раздела

Данный пункт отображает количество глав в текущем разделе и номер текущей главы. Используя данный пункт, Вы можете выбрать нужный фрагмент записи.

③ Управление воспроизведением

В данном окне отображается состояние аппарата: воспроизведение, остановка, временная остановка и т. д.

④ Маркеры

Используя данный пункт, Вы можете устанавливать, перемещать и удалять маркеры разделения глав, то есть делить запись на фрагменты.

⑤ Скрытие фрагмента

Данный пункт управляет включением и выключением скрытия для фрагментов записи. Скрывая ненужные фрагменты записи, Вы можете выполнять монтаж записи.

⑥ Заглавная картинка

Используя данный пункт, Вы можете выбрать любой кадр записи для отображения в главном меню диска.

⑦ Разделение записи

При активировании данного пункта происходит разделение записи на 2, начиная с текущего момента.

⑧ Прошедшее время

Данное окно отображает время, прошедшее с начала раздела.



2. Нажмите клавишу EDIT снова, чтобы выйти из режима редактирования содержимого диска.

ПРИМЕЧАНИЯ

- После редактирования содержимого диска не забудьте сделать его совместимым (DVD+RW) или финализировать (DVD+R), если хотите воспроизводить его на других DVD плеерах (см. с. 22).
- Финализованный диск DVD+R дальнейшему редактированию не подлежит.

Выбор записи для редактирования

1. Отобразите на экране интерактивную панель редактирования содержимого диска, нажав клавишу EDIT.
2. При помощи клавиш ВВЕРХ и ВНИЗ выберите пункт Title.
3. Нажмите клавишу SELECT и введите номер раздела, который хотите отредактировать.
4. Нажмите SELECT, чтобы перейти к выбранному разделу.

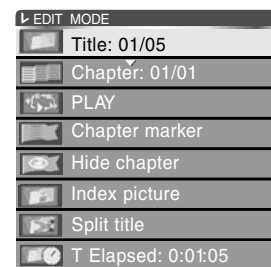

Разделение на главы

1. Начните воспроизведение выбранной записи.
2. При помощи клавиш ВВЕРХ и ВНИЗ выберите пункт Chapter marker и нажмите SELECT. При помощи клавиш ВВЕРХ и ВНИЗ выберите действие:
 - Insert marker – Вставить новый маркер,
 - Delete marker – Удалить предыдущий маркер,
 - Delete all markers – Удалить все маркеры.
3. Для установки нового маркера выберите действие Insert marker и в нужный момент воспроизведения нажмите клавишу SELECT. В текущую позицию будет установлен разделитель глав.
4. Для удаления предыдущего маркера выберите действие Delete marker и нажмите клавишу SELECT. При этом предыдущий разделитель глав будет удален и текущая глава будет объединена с предыдущей.
5. Для удаления всех маркеров из записи выберите действие Delete all markers и нажмите SELECT. Все главы текущего раздела будут объединены.

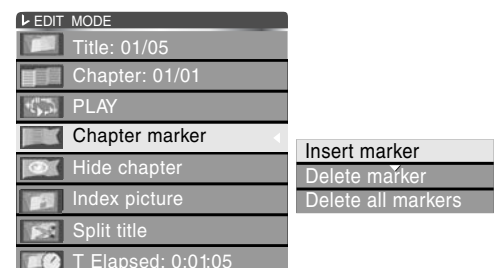

ПРИМЕЧАНИЯ

- После редактирования содержимого диска не забудьте сделать его совместимым (DVD+RW) или финализировать (DVD+R), если хотите воспроизводить его на других DVD плеерах (см. с. 22).
- Финализованный диск DVD+R дальнейшему редактированию не подлежит.

РЕДАКТИРОВАНИЕ СОДЕРЖИМОГО ДИСКА

Скрытие главы

Для удаления из записи ненужных фрагментов можно воспользоваться данной функцией. Скрытая глава не воспроизводится при нормальном воспроизведении диска, поэтому таким образом можно выполнять основные действия по видеомонтажу.

1. Выполните разделение на главы и выберите главу, которую хотите скрыть, выбрав пункт Chapter.
2. Выделите пункт Hide chapter, используя клавиши ВВЕРХ и ВНИЗ.
3. Если текущая глава не была скрыта, то после нажатия клавиши SELECT произойдет скрытие главы. Если глава уже скрыта, то название пункта меню меняется на Unhide chapter, то есть при выборе его глава перестает быть скрытой.

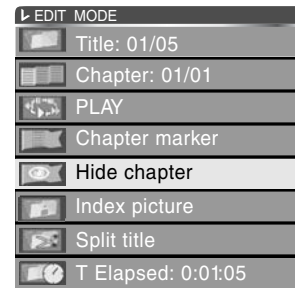

ПРИМЕЧАНИЯ

- Скрытая глава не удаляется с диска, поэтому размер свободного пространства не увеличивается.
- После редактирования содержимого диска не забудьте сделать его совместимым (DVD+RW) или финализировать (DVD+R), если хотите воспроизводить его на других DVD плеерах (см. с. 22).
- Финализированный диск DVD+R дальнейшему редактированию не подлежит.

Редактирование заглавной картинки записи

1. Выберите запись, заглавную картинку которой хотите отредактировать.
2. При помощи клавиш ВВЕРХ и ВНИЗ выберите пункт Index picture. Дождитесь, когда на экране появится наиболее удачный кадр, и нажмите клавишу SELECT. Текущий кадр будет установлен в качестве картинки записи в главном меню диска.

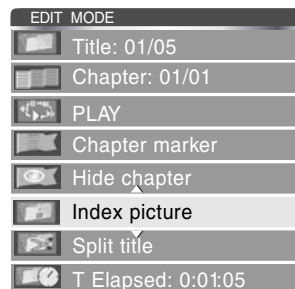

ПРИМЕЧАНИЯ

- После редактирования содержимого диска не забудьте сделать его совместимым (DVD+RW) или финализировать (DVD+R), если хотите воспроизводить его на других DVD плеерах (см. с. 22).
- Финализированный диск DVD+R дальнейшему редактированию не подлежит.

Разделение записей (только DVD+RW)

Данная функция позволяет делить текущую запись на 2, начиная с текущей позиции. Внимание, действие данной функции отменить невозможно, поэтому используйте ее с осторожностью. Функция может быть выполнена только для дисков DVD+RW.

1. Выберите запись, которую хотите разделить.
2. При помощи клавиш ВВЕРХ и ВНИЗ выберите пункт Split title. Дождитесь необходимого момента и нажмите клавишу SELECT. Аппарат разделит записи в текущей временной позиции.

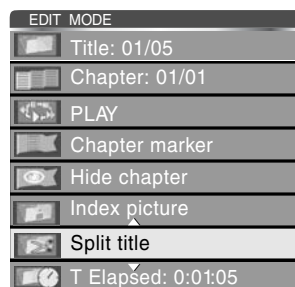

ПРИМЕЧАНИЕ

- После редактирования содержимого диска не забудьте сделать его совместимым, если хотите воспроизводить на других DVD плеерах (см. с. 22).

ОПЕРАЦИИ С ДИСКОМ

Данный раздел посвящен служебным операциям для работы с DVD+R и DVD+RW дисками. Вы можете получать основную информацию о диске, удалять записи, блокировать от записи и делать диски совместимыми с обычными DVD плеерами.

1. Вставьте в аппарат диск DVD+R или DVD+RW и нажмите клавишу DISC OPER, чтобы отобразить на экране меню операций с диском.
2. Нажмите клавишу ВПРАВО, чтобы отобразить список возможных действий над диском. Содержимое списка меняется в зависимости от типа диска и допустимости операций.

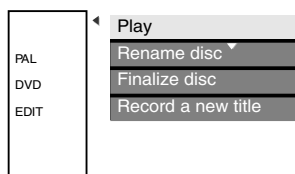

Нефинализованный DVD+R диск

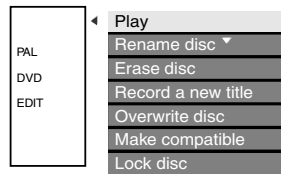

DVD+RW диск

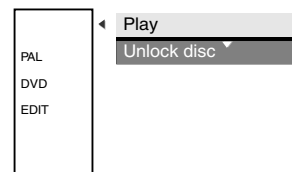

Заблокированный DVD+RW диск

- Play – Воспроизвести
- Rename disc – Переименовать диск
- Finalize disc – Финализировать диск
- Record a new title – Сделать новую запись
- Erase disc – Очистить диск
- Overwrite disc – Перезаписать диск
- Make compatible – Сделать совместимым
- Lock disc – Заблокировать от записи
- Unlock disc – Снять блокировку от записи

3. При помощи клавиш ВВЕРХ и ВНИЗ выберите нужный пункт и нажмите клавишу SELECT.
4. Нажмите клавишу DISC OPER снова, чтобы скрыть меню операций с диском.

ПРИМЕЧАНИЕ

- Пункты списка, соответствующие недопустимым функциям, могут оказаться невидны или недоступны.

Переименование диска

1. Отобразите на экране список действий над диском и выберите пункт Rename disc.
2. Нажмите клавишу SELECT, чтобы отобразить на экране виртуальную клавиатуру.

- 1 Поле для ввода названия записи
- 2 Поле виртуальных клавиш
- 3 Клавиша Space – Вставка пробела
- 4 Клавиша Caps – Изменение регистра клавиатуры
- 5 Клавиша BkSp – Возврат на одну позицию назад с удалением символа
- 6 Клавиша Delete – Удаление следующего за курсором символа
- 7 Клавиша Clear – Очистка поля для ввода названия
- 8 Клавиша Exit – Выход без сохранения изменений
- 9 Клавиши OK – Выход с сохранением изменений



3. Перемещаясь по полю виртуальной клавиатуры при помощи клавиш ВВЕРХ, ВНИЗ и ВЛЕВО, ВПРАВО, выделяйте нужные клавиши. Нажатие клавиши SELECT соответствует нажатию выделенной виртуальной клавиши.

4. Нажмите виртуальную клавишу OK по окончании ввода названия записи.

ПРИМЕЧАНИЕ

- Название диска не должно превышать 9 символов.

ОПЕРАЦИИ С ДИСКОМ

Финализация диска DVD+R

Процесс финализации завершает информационную дорожку на диске, после чего диск может быть воспроизведен на обычном DVD плеере, однако новые записи сделать невозможно.

1. Выберите пункт Finalize disc и нажмите клавишу SELECT. На экране появится предупреждение о том, что новые записи на диск будут невозможны.

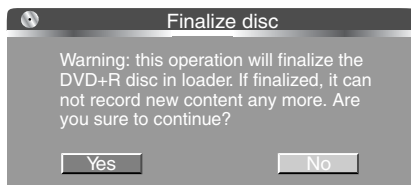

2. Нажмите YES, чтобы начать процесс финализации, или NO – чтобы отказаться от финализации.

ПРИМЕЧАНИЯ

- После финализации диска новые записи сделать будет невозможно.
- Ни в коем случае не выключайте электропитание аппарата в процессе финализации диска. Это может испортить DVD+R диск.
- Некоторые DVD+R диски могут быть несовместимы с некоторыми DVD плеерами.

Выполнение новой записи

Выберите пункт Record a new title и нажмите клавишу SELECT. Аппарат перейдет к началу записи, а на экране появится изображение выбранного источника (см. с. 14, 15).

Очистка диска DVD+RW

Данная функция производит удаление всех записей с диска DVD+RW. Вы можете использовать ее, если хотите перезаписать диск заново.

1. Выберите пункт Erase disc и нажмите клавишу SELECT. На экране появится предупреждение о том, что все данные с диска будут удалены.
2. Нажмите YES, чтобы начать очистку, или NO – чтобы отказаться от удаления.

ПРИМЕЧАНИЯ

- Внимание, данная функция производит удаление всего содержимого диска без возможности восстановления.
- Если диск был заблокирован от записи, то данная функция будет запрещена.
- Во избежание сбоя процесса удаления не выключайте электропитание аппарата до завершения удаления.

Перезапись диска

Выберите пункт Overwrite disc и нажмите клавишу SELECT. Аппарат перейдет к началу записи, а на экране появится изображение выбранного источника (см. с. 14, 15).

ПРИМЕЧАНИЕ

- Новая запись начнет стирать содержимое диска с начала. Оставшиеся записи повреждены не будут.

Создание совместимости DVD+RW

Данная функция делает диски DVD+RW совместимыми с обычными DVD плеерами. В отличие от процесса финализации DVD+R при создании совместимости дальнейшие записи возможны.

Выберите пункт Make compatible и нажмите клавишу SELECT. Начнется процесс создания совместимости.

ПРИМЕЧАНИЯ

- Перед созданием совместимости убедитесь, что блокировка от записи снята.
- Ни в коем случае не выключайте электропитание аппарата в процессе создания совместимости. Это может сделать все записи на диске недоступными.
- Если пункт Make compatible не отображается в списке, то создание совместимости не требуется.
- Некоторые DVD+RW диски могут быть несовместимы с некоторыми DVD плеерами.

ОПЕРАЦИИ С ДИСКОМ

Установка/снятие блокировки от записи DVD+RW

Данная функция производит блокировку от записи диска DVD+RW. Ни удаление, ни создание новых записей невозможно до снятия блокировки.

1. Выберите пункт Lock disc и нажмите клавишу SELECT. Начнется процесс установки блокировки.
2. Для разблокировки диска выберите пункт Unlock Disc.

ПРИМЕЧАНИЯ

- Перед созданием новых записей, редактированием и удалением содержимого убедитесь, что блокировка снята.
- Ни в коем случае не выключайте электропитание аппарата в процессе установки или снятия блокировки от записи. Это может сделать все записи на диске недоступными.

ВОСПРОИЗВЕДЕНИЕ

Данный раздел посвящен воспроизведению дисков и функциям управления воспроизведением.

Воспроизведение диска



1. Нажмите клавишу SOURCE один или несколько раз, чтобы перевести аппарат в режим воспроизведения дисков.
2. Нажмите клавишу OPEN/CLOSE, чтобы открыть отсек для диска.
3. Вставьте диск рабочей поверхностью вниз.
4. Нажмите клавишу OPEN/CLOSE снова, чтобы закрыть отсек. Начнется автоматическое распознавание и воспроизведение диска. Если диск снабжен интерактивным меню, то после его загрузки аппарат будет ожидать команд пользователя, прежде чем начать воспроизведение.

Пауза/покадровое воспроизведение

1. Нажмите клавишу PAUSE/STEP в режиме воспроизведения, чтобы остановить воспроизведение.
2. Нажмите клавишу один или несколько раз, чтобы осуществить покадровое проигрывание. С каждым нажатием клавиши происходит переход к следующему кадру видеоряда.
3. Нажмите клавишу PLAY, чтобы возобновить нормальное воспроизведение.

ПРИМЕЧАНИЕ

- Режим покадрового воспроизведения недоступен при воспроизведении музыкальных дисков (CD, MP3, WMA).

Ускоренное воспроизведение



Для быстрого поиска необходимого фрагмента записи Вы можете использовать ускоренное воспроизведение.

1. Нажмите клавишу FWD, чтобы начать ускоренное воспроизведение вперед. С каждым нажатием клавиши скорость воспроизведения меняется, как показано на схеме.



2. Нажмите клавишу REW, чтобы начать ускоренное воспроизведение назад. С каждым нажатием клавиши скорость воспроизведения меняется, как показано на схеме.



3. Нажмите клавишу PLAY, чтобы возобновить нормальное воспроизведение.

Меню проигрывания DVD-дисков



Некоторые DVD диски имеют собственное меню.

1. Нажмите клавишу MENU, чтобы отобразить меню на экране. Произведите нужные действия в соответствии с подсказками на экране, выбирая соответствующие пункты с помощью цифровых клавиш.
2. С помощью клавиш направления выберите нужный раздел или главу, затем нажмите клавишу PLAY или SELECT.

ПРИМЕЧАНИЯ

- Нажмите клавишу TITLE, чтобы вернуться в меню раздела.
- Нажмите клавишу MENU, чтобы вернуться в главное меню. Переходы между меню различаются для разных дисков.

Функция PBC



При воспроизведении дисков SVCD и VCD2.0 активируется функция PBC, которая позволяет использовать меню диска для воспроизведения содержимого в особом порядке, согласно командам пользователя.

1. Используйте цифровые клавиши, чтобы выполнять воспроизведение отдельных треков или осуществлять переходы во вложенные подменю.
2. Нажмите клавишу NEXT или PREV, чтобы перейти к следующей странице меню.
3. Нажмите клавишу RETURN, чтобы вернуться в меню.
4. Нажмите клавишу MENU, чтобы выключить функцию PBC и перейти в режим последовательного воспроизведения содержимого диска.

ПРИМЕЧАНИЕ

- Наличие дискового меню и его структура определяется производителем диска.

ВОСПРОИЗВЕДЕНИЕ

Непосредственный выбор главы или трека с помощью цифровых клавиш



1. Вставьте диск, после того как DVD рекордер начнет чтение, используйте цифровые клавиши, чтобы последовательно ввести номер желаемой главы или трека.
2. Подтвердите выбор нажатием клавиши SELECT.

ПРИМЕЧАНИЕ

- При воспроизведении VCD или VCD2.0 дисков эта функция доступна только при выключенном режиме PBC. Если режим PBC включен, для выбора трека войдите в главное меню диска нажатием клавиши RETURN.

Выбор языка/аудиоканала



Нажмите клавишу AUDIO.

Вы можете выбрать желаемый язык при воспроизведении DVD или SVCD диска, записанного с поддержкой нескольких языков.



Дубляж некоторых VCD и SVCD дисков выделяется в отдельный звуковой канал, что дает возможность при воспроизведении таких дисков выбирать звуковое сопровождение на языке, который Вы предпочитаете, в моно или стереорежиме.



ПРИМЕЧАНИЯ

- Наличие языков зависит от записи конкретного диска.
- При воспроизведении DVD Video дисков нажатие клавиши переключения языков может вызвать повторное воспроизведение текущей главы.

Выбор субтитров



Нажмите клавишу SUBTITLE. При воспроизведении DVD дисков, записанных с субтитрами на разных языках, Вы можете выбрать язык субтитров.

Каждое нажатие клавиши SUBTITLE изменяет язык субтитров, как показано на рисунке:

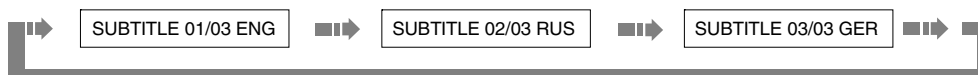

Количество доступных языков может достигать 32 для DVD дисков, но при этом оно зависит от записи конкретного диска.

ВОСПРОИЗВЕДЕНИЕ

Выбор ракурса



1. Нажмите клавишу ANGLE. Информация на экране:
Выберите другой ракурс с помощью клавиши ANGLE. Изображение на экране будет меняться, как показано на рисунке:

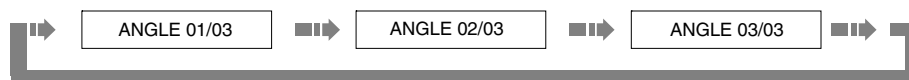

2. Чтобы вернуться в режим нормального воспроизведения, нажимайте клавишу ANGLE, пока не вернетесь к значению по умолчанию.

ПРИМЕЧАНИЯ

- Количество возможных ракурсов зависит от записи конкретного DVD диска. Вы можете выбрать любое значение из всех возможных.
- Эта функция доступна только для дисков, записанных с поддержкой различных ракурсов.

Увеличение изображения



Иногда, чтобы лучше рассмотреть сцену, можно использовать функцию увеличения изображения.

1. В режиме воспроизведения нажмите клавишу ZOOM. Изображение увеличено в 1,5 раза.
2. Нажмите клавишу ZOOM снова, чтобы увеличить изображение в 2 раза.
3. В режиме увеличения с помощью клавиш ВЛЕВО, ВПРАВО, ВВЕРХ, ВНИЗ Вы можете перемещать увеличенный фрагмент.
4. Нажмите клавишу ZOOM, чтобы вернуть изображение к прежнему размеру.

Регулировка уровня громкости



1. Нажмите клавишу VOL+, чтобы увеличить уровень громкости.
2. Нажмите клавишу VOL-, чтобы уменьшить уровень громкости.

ПРИМЕЧАНИЕ

- Уровень громкости изменяется в диапазоне от 0 до 20.

Отключение звука



1. Нажмите клавишу MUTE, чтобы отключить звук.
2. Нажмите клавишу MUTE снова, чтобы включить звук.

Выбор системы цветности



Выберите систему цветности устройства в соответствии с системой цветности телевизора.

1. Нажмите клавишу P/N для того, чтобы выбрать систему PAL, если телевизор работает в системе PAL.
2. Нажмите клавишу P/N для того, чтобы выбрать систему NTSC, если телевизор работает в системе NTSC.

ПРИМЕЧАНИЯ

- Переключение системы цветности не всегда возможно во время воспроизведения. Переключение системы цветности доступно в режиме остановки или при отсутствии диска.
- Некоторые функции или весь диск могут быть воспроизведены некорректно, если выбрана неверная система цветности.

ВОСПРОИЗВЕДЕНИЕ

Прогрессивная/чересстрочная развертка



Вы можете изменить формат видеосигнала DVD плеера в соответствии с настройками Вашего телевизора.

1. Нажмите клавишу IS, чтобы переключить DVD плеер в режим сигнала чересстрочной развертки.
2. Нажмите клавишу PS, чтобы переключить DVD плеер в режим сигнала прогрессивной развертки.

ПРИМЕЧАНИЯ

- Пожалуйста, произведите все подключения и настройте Ваш телевизор в соответствии с инструкциями на странице 7.
- Режимы чересстрочной и прогрессивной развертки этого DVD плеера не совместимы со старыми модификациями 100 Гц телевизоров.
- В некоторых случаях, в зависимости от используемого диска, при переключении прогрессивной/чересстрочной развертки возможно воспроизведение диска начнется сначала.

Воспроизведение с заданного момента



DVD-диск:

Введите время, раздел или главу, и воспроизведение начнется с выбранного момента.

1. Нажмите клавишу GOTO и введите номер раздела в поле TITLE. Нажмите SELECT для подтверждения.
2. Нажмите клавишу GOTO еще раз, чтобы осуществить переход к требуемой главе в разделе. Введите номер главы в поле CHAPTER и нажмите клавишу SELECT.
3. Нажмите клавишу GOTO в третий раз, чтобы осуществить переход к нужной временной позиции в разделе. Последовательно введите в поле TIME время в формате Ч:ММ:СС.

SVCD-, VCD- и CD-диск:

1. Нажмите клавишу GOTO, чтобы осуществить переход к нужной временной позиции на диске. В поле D TIME введите последовательно время в формате Ч:ММ:СС. Нажмите SELECT для подтверждения ввода.
2. Нажмите клавишу GOTO снова, чтобы осуществить переход к нужной временной позиции в треке. В поле TR TIME введите последовательно время в формате Ч:ММ:СС. Нажмите SELECT для подтверждения ввода.

Повторное воспроизведение



Функция повторного воспроизведения позволяет Вам повторять определенный раздел, главу, трек или диск.

1. При каждом нажатии клавиши REPEAT на экране отображается следующая информация:

DVD-диск:

C RPT – Повтор главы
T RPT – Повтор раздела
D RPT – Повтор диска

NORMAL – Нормальное воспроизведение

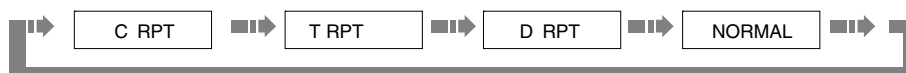

SVCD-, VCD- или CD-диск:

TR RPT – Повтор трека
D RPT – Повтор диска



MP3-диск:

REPEAT TRACK – Повтор трека
REPEAT DIR – Повтор папки
DISC REPEAT – Повтор диска



2. Выберите желаемый режим повтора либо вернитесь в режим нормального воспроизведения.

ВОСПРОИЗВЕДЕНИЕ

Меню управления воспроизведением

Для удобства управления аппаратом создано меню управления воспроизведением, которое позволяет управлять всеми функциями воспроизведения. Наиболее часто используемые функции продублированы командными клавишами пульта ДУ.

1. Нажмите клавишу NAVIGATION. На экране появится информационная строка с основными данными о воспроизводимом диске или треке.
2. Нажмите клавишу NAVIGATION снова, чтобы отобразить на экране меню управления воспроизведением.

MODE – Режим воспроизведения

- Normal – Нормальное воспроизведение
- A B Repeat – Повтор выбранного фрагмента
- Chapter Repeat – Повтор главы
- Title Repeat – Повтор раздела
- Disc Repeat – Повтор диска
- Track repeat – Повтор трека
- Program – Воспроизведение по программе
- Random – Воспроизведение в случайном порядке

TRICK – Состояние воспроизведения

- Play – Воспроизведение
- Stop – Остановка
- PreSTOP – Предварительная остановка
- PAUSE – Пауза
- Fast Forward 2 – 32 – Ускоренное воспроизведение вперед
- Fast Backward 2 – 32 – Ускоренное воспроизведение назад
- Slow Forward 1/2 1/8 – Замедленное воспроизведение вперед

TITLE – Текущий раздел/всего разделов на диске

CHAPTER – Текущая глава в разделе/всего глав в разделе

AUDIO – Текущая дорожка аудиосопровождения/всего дорожек аудиосопровождения

SUBTITLE – Язык субтитров/всего языков субтитров

ANGLE – Текущий ракурс/всего ракурсов

T-TIME – Время прошедшее/оставшееся

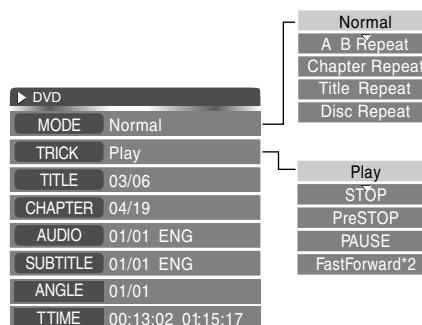

3. Выберите нужный раздел и нажмите клавишу SELECT, чтобы отобразить список действий.
4. Выберите нужное действие и нажмите клавишу SELECT.
5. Для закрытия универсального меню нажмите клавишу NAVIGATION снова.

Повтор выбранного фрагмента



Иногда требуется повторить не целую главу или трек, а выбранный фрагмент. В этом случае используйте функцию A B Repeat меню управления воспроизведением.

1. Во время нормального воспроизведения отобразите на экране меню управления воспроизведением и выберите пункт MODE, нажмите клавишу SELECT.
2. Выберите пункт A B Repeat и нажмите SELECT, чтобы установить начало выбираемого фрагмента. Повторным нажатием клавиши SELECT выберите конец фрагмента. Повторение фрагмента будет происходить до отмены действия A B Repeat, например, нажатием клавиши REPEAT.

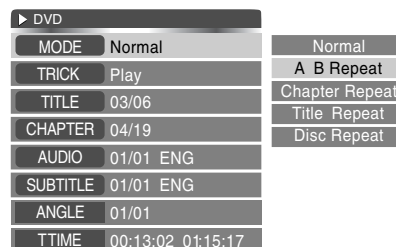

ПРИМЕЧАНИЯ

- Эта функция не доступна для некоторых дисков.
- Фрагмент может быть выбран только в пределах одного трека в режиме PBC.

ВОСПРОИЗВЕДЕНИЕ

Воспроизведение по программе



Для воспроизведения треков или глав в специальном порядке воспользуйтесь данной функцией.

1. Во время нормального воспроизведения отобразите на экране меню управления воспроизведением, выберите пункт РЕЖИМ и нажмите клавишу SELECT.
2. При помощи клавиш ВВЕРХ и ВНИЗ найдите параметр Программа и нажмите клавишу SELECT. На экране появится таблица для составления собственной последовательности воспроизведения.

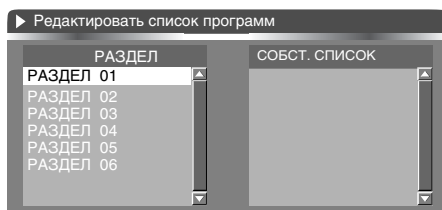

3. Выберите нужную главу или трек в левом поле и нажмите клавишу ADD/CLEAR. Выбранная глава появится в правом поле.
4. Повторите пункт 3 для каждой главы или трека, которую хотите добавить в список.
5. Для перехода к воспроизведению по программе нажмите клавишу ВПРАВО, чтобы перевести курсор в правое поле.
6. Для удаления ненужных глав из списка используйте клавишу ADD/CLEAR.
7. Нажмите клавишу PLAY, чтобы начать воспроизведение составленной последовательности.

ПРИМЕЧАНИЯ

- Одну главу или трек можно добавлять в список воспроизведения несколько раз.
- Удаление главы или трека из списка не приводит к физическому удалению записи.

Воспроизведение MP3-, JPEG-, MPEG-4-файлов

MP3 это международный стандарт сжатия аудиоданных, позволяющий сжимать аудиосигнал в 12 раз. При использовании формата MP3 на одном CD диске может храниться более 600 минут музыки (более 170 песен). При этом качество звука MP3 диска практически соответствует качеству аудиоCD диска.

JPEG (Joint Photographic Expert Group) алгоритм сжатия изображений, широко используемый во всем мире и обеспечивающий очень высокую степень сжатия исходного материала. Изображения в таком формате могут обрабатываться любыми графическими редакторами и занимают в 15–20 раз меньше места, чем исходные изображения.

MPEG-4 стандарт, разработанный для передачи аудио, видеоинформации по каналам с низкой пропускной способностью. Данный стандарт завоевал популярность благодаря тому, что позволил размещать полнометражные фильмы в достаточно хорошем качестве всего на одном компакт диске, а также позволил осуществлять обмен видеофайлами через интернет.

Благодаря процессору с декодерами, данный DVD рекордер может воспроизводить файлы данных форматов, используя один графический интерфейс.

1. Вставьте диск с файлами MP3, JPEG, MPEG 4. На экране появится интерфейс для работы с файлами.

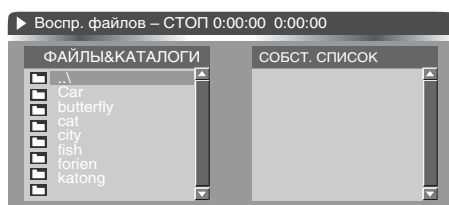

2. В левом поле отображается список файлов и папок, находящихся на диске. При помощи клавиш ВВЕРХ и ВНИЗ выберите нужный файл или папку и нажмите клавишу SELECT. Выбранный файл начнет воспроизводиться немедленно, а содержимое выбранной папки будет отображено в левом поле.
3. Для возврата в предыдущую папку выделите верхнюю строчку в списке и нажмите клавишу SELECT или просто нажмите клавишу RETURN.
4. Для составления собственной последовательности воспроизведения выберите нужный трек и нажмите клавишу ADD/CLEAR. Выбранный файл появится в правом поле.
5. Повторите пункт 4 для всех файлов, которые хотите добавить в список.
6. Нажмите клавишу ВПРАВО, чтобы перейти составленному списку. При необходимости выберите ненужные композиции и нажмите клавишу ADD/CLEAR, чтобы удалить их из списка.
7. Нажмите клавишу PLAY, чтобы начать воспроизведение составленного списка.
8. Нажмите клавишу STOP, чтобы остановить воспроизведение.

ВОСПРОИЗВЕДЕНИЕ

Воспроизведение JPEG-файлов

1. Выберите файл, который хотите воспроизвести, и нажмите клавишу SELECT.
2. Нажмите дважды клавишу NAVIGATION, чтобы отобразить на экране меню управления.

СМЕНА Метод смены изображений
MAC Б – Масштабирование изображения
ПОВ Т – Поворот изображения



3. Выберите раздел СМЕНА, чтобы изменить способ смены изображений на экране. Выберите наиболее понравившийся способ.

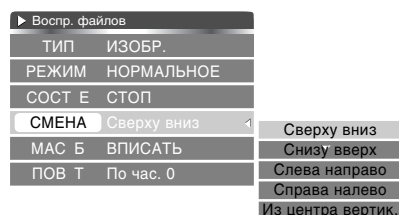

4. Выберите масштаб изображения на экране, используя пункт MAC Б. Выберите одно из значений: 12%, 25%, 50%, 100%, 200%, 400%, ВПИСАТЬ (Автоматический выбор масштаба на весь экран).



5. Для поворота изображения используйте пункт ПОВ Т. Выберите одно из значений: По час. 0 (По часовой стрелке 0 градусов), По час. 90 (По часовой стрелке 90 градусов), По час. 180 (По часовой стрелке 180 градусов), По час. 270 (По часовой стрелке 270 градусов).

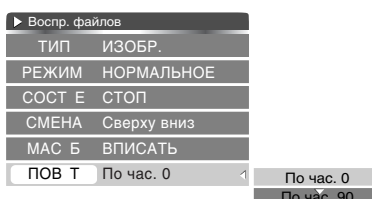

Воспроизведение дисков, содержащих файлы MP3 и JPEG

Если на диске записаны как MP3, так и JPEG файлы, то Вы можете воспроизводить их одновременно. Сначала выберите MP3 композицию, а затем перейдите в директорию с JPEG файлами и начните просмотр графических изображений.

ПРИМЕЧАНИЯ

- Устройство может не воспроизводить некоторые файлы MPEG 4 (DivX, XviD) в связи с особенностью их записи.
- Воздержитесь от использования файлов MPEG 4 с большим битрейтом и записанных с использованием GSM и QPEL функций DivX и XviD кодеков.

ВОСПРОИЗВЕДЕНИЕ

Работа с USB-устройствами

Данный DVD рекордер оснащен USB интерфейсом и поддерживает протокол "USB1.1". Рекордер работает с устройствами класса "USB Mass Storage Bulk Only" и совместим с рядом устройств типа flash карт, MP3 плееров и т. д. с файловой системой FAT (системы FAT32 и NTFS не поддерживаются).

Так как некоторые устройства с USB интерфейсом не являются устройствами класса "USB Mass Storage Bulk Only", то такие устройства не совместимы с данным DVD рекордером.

Пожалуйста, перед покупкой устройства, которое вы собираетесь подключать к DVD рекордеру, используя USB интерфейс, убедитесь, что данное устройство удовлетворяет всем приведенным выше условиям и совместимо с данным DVD рекордером.

Если подключаемое устройство совместимо с DVD рекордером, то с такого устройства можно воспроизводить все форматы, которые поддерживает данный DVD рекордер.

Просмотр и воспроизведение содержимого подключенного устройства

1. Вставьте устройство в USB порт рекордера.
2. Нажмите клавишу USB/DVD. Если устройство совместимо, то содержимое памяти устройства будет отображено в виде папки с файлами.

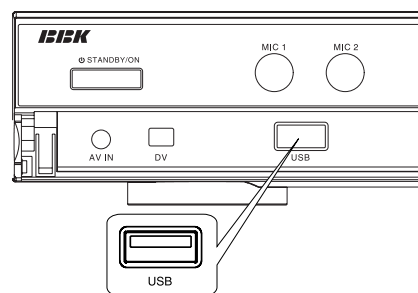
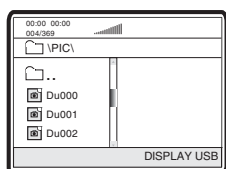

3. Работа с файлами и управление идентичны воспроизведению дисков с файлами JPEG, MP3 и MPEG 4.
4. Нажмите клавишу USB/DVD, чтобы выйти из режима работы с подключенным устройством.

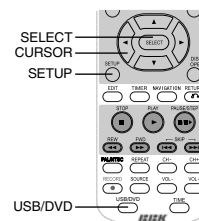

ПРИМЕЧАНИЯ

- При чтении MPEG файлов с большой частотой с USB порта могут возникнуть паузы.
- Если на USB устройстве не записано никаких файлов, то на экране появится надпись "НЕТ ФАЙЛОВ". Если возникают какие либо проблемы с чтением USB устройства, то появится надпись "ОШИБКА!". В этом случае проверьте правильность подключения устройств либо подключите их снова.
- Возможно, что этот рекордер не читает какие либо виды flash носителей или форматы, записанные на них. В этом случае могут возникнуть сбои в работе рекордера; пожалуйста, выключите его, выньте подключенные к USB порту устройства и включите рекордер снова.
- Ниже приведена таблица совместимости данного рекордера с некоторыми USB устройствами.

Модель карты / Модель USB-устройства	CF	MD (Micro Drive)	SD	MMC	MS	XD	SM
USB2.0 (NEQ ND3260)	+	+	+	+	+	+	+
Zynet 8 in 1 USB2.0 (NEQ ND3260)	+	+	+	+	+		+
PQI 7 in 1, USB flash 1.1 (SI)	+	+	+	+	+		+
No branch 8 in 1, USB1.1 (ALCOR Au9362)	+	н/р	+	+	н/р	+	+
Cyberhome 5 in 1 (ALIM5635)	+		н/р	н/р	+	н/р	н/р
BBK 8 in 1 (ALCOR Au9362)	+	н/р	+	+	+	н/р	+
Neodio 8 in 1 (ND 3060 LB)	+	+	+	+	+	н/р	+

* н/р означает, что эту карту не рекомендуется использовать с данным рекордером.

СИСТЕМНЫЕ НАСТРОЙКИ

Аппарат оснащен множеством возможностей и интеллектуальных функций. В данном разделе подробно описаны системные настройки аппарата.

Меню системных настроек

1. Нажмите клавишу **SETUP**, чтобы отобразить на экране меню системных настроек аппарата.

- 1 Основные настройки
- 2 Настройки воспроизведения
- 3 Настройки записи
- 4 Настройки языков
- 5 Настройки телеканалов
- 6 Настройки системных часов и даты

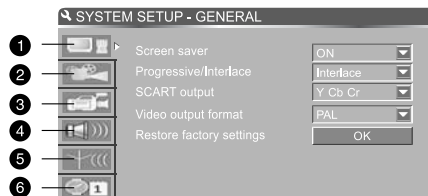

2. При помощи клавиш **ВВЕРХ** и **ВНИЗ** выберите необходимый пункт и нажмите клавишу **SELECT**, чтобы отобразить на экране список выбранных настроек.
3. Нажмите клавишу **RETURN**, чтобы вернуться в предыдущее меню.
4. Нажмите клавишу **SETUP** снова, чтобы скрыть меню системных настроек.

ПРИМЕЧАНИЕ

- Некоторые пункты меню системных настроек могут быть недоступны, когда диск находится в аппарате, поэтому выполняйте системные настройки при открытом отсеке для диска или при отсутствии диска.

Основные настройки

1. Войдите в раздел основных настроек меню аппарата.
Screen saver – Состояние скринсэйвера
Progressive/Interlace – Прогрессивная/чересстрочная развертка
SCART output – Переключатель режима видеовыхода
Video output format – Переключатель системы цветности
Restore factory settings – Сброс параметров в начальные значения

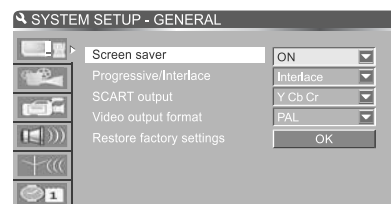

2. При помощи клавиш **ВВЕРХ** и **ВНИЗ** выберите параметр, который хотите откорректировать, и нажмите клавишу **SELECT**.
3. Для возврата в предыдущее меню нажмите клавишу **RETURN**.
4. Нажмите клавишу **SETUP**, чтобы скрыть меню системных настроек.

Включение и выключение скринсэйвера

Для продления срока службы экрана вашего телевизора аппарат оснащен скринсэйвером, который отображает динамическую заставку, если изображение на экране не меняется в течение некоторого времени. Это препятствует неравномерному износу излучающей поверхности экрана.

1. Войдите в раздел основных настроек меню аппарата и выберите параметр **Screen saver**.
2. Используя клавиши **ВВЕРХ** и **ВНИЗ**, установите значение параметра: **ON** (Включен) или **OFF** (Выключен).
3. Нажмите клавишу **SELECT** для подтверждения ввода или **RETURN** для возврата в предыдущее меню.
4. Нажмите клавишу **SETUP**, чтобы скрыть меню системных настроек.

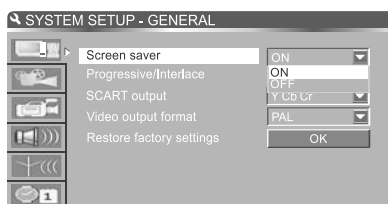

ПРИМЕЧАНИЕ

- Для отключения отображения заставки нажмите любую клавишу.

СИСТЕМНЫЕ НАСТРОЙКИ

Переключение прогрессивной и чересстрочной развертки

Аппарат способен выдавать видеосигнал с прогрессивной разверткой. Если ваш телевизор оснащен видеовходом с прогрессивной разверткой, то Вы можете включить режим с прогрессивной разверткой.

1. Войдите в раздел основных настроек меню аппарата и выберите параметр Progressive/Interface.
2. Используя клавиши ВВЕРХ и ВНИЗ, установите значение параметра: Progressive (Прогрессивная развертка) или Interlace (Чересстрочная).
3. Нажмите клавишу SELECT для подтверждения ввода или RETURN для возврата в предыдущее меню.
4. Нажмите клавишу SETUP, чтобы скрыть меню системных настроек.
5. Переключение развертки можно выполнять с использованием клавиши IS/PS.

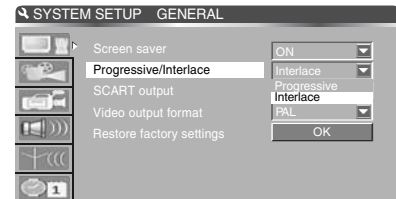

ПРИМЕЧАНИЕ

- Если аппарат находится в режиме с прогрессивной разверткой, а телевизор не поддерживает данный режим, то изображение на экране будет отсутствовать. В этом случае нажмите клавишу IS/PS, чтобы немедленно переключить аппарат в режим с чересстрочной разверткой.

Установка режима видеовыхода

Данный параметр влияет на формат видеосигнала на выходах RGB/SCART и Y Cb Cr. Если телевизор подключен к видеовыходу RGB/SCART, то параметр должен быть установлен в состояние RGB. При подключении телевизора к компонентному выходу Y Cb Cr параметр должен быть в состоянии Y Cb Cr.

1. Войдите в раздел основных настроек меню аппарата и выберите параметр SCART output.
2. Используя клавиши ВВЕРХ и ВНИЗ, установите значение параметра: RGB (RGB/SCART) или Y Cb Cr (Y Cb Cr).
3. Нажмите клавишу SELECT для подтверждения ввода или RETURN для возврата в предыдущее меню.
4. Нажмите клавишу SETUP, чтобы скрыть меню системных настроек.

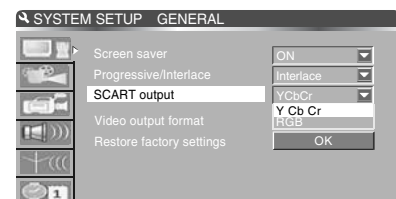

ПРИМЕЧАНИЕ

- Если данный параметр установлен неправильно, цвета будут искажены.

Установка системы цветности

Данный параметр устанавливает систему цветности сигнала на выходах аппарата. Значение следует установить в соответствии с системой цветности телевизора.

1. Войдите в раздел основных настроек меню аппарата и выберите параметр Video output format.
2. Используя клавиши ВВЕРХ и ВНИЗ, установите значение параметра: PAL или NTSC.
3. Нажмите клавишу SELECT для подтверждения ввода или RETURN для возврата в предыдущее меню.
4. Нажмите клавишу SETUP, чтобы скрыть меню системных настроек.

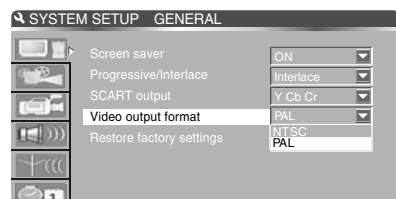

ПРИМЕЧАНИЕ

- Аппарат оснащен встроенным транскодером, который позволяет воспроизводить диски в системах PAL и NTSC, даже если ваш телевизор работает только в одной из них.

Сброс настроек к заводским значениям

Данная функция сбрасывает все параметры, кроме настроек возрастных ограничений и пароля, в начальные значения, установленные заводом изготовителем. Данная функция может быть полезна, если в результате неверной настройки устройство работает неправильно.

1. Войдите в раздел основных настроек меню аппарата и выберите параметр Restore factory setting.
2. Нажмите клавишу SELECT. На экране появится окно подтверждения. Выберите OK, если хотите сбросить настройки к заводским значениям, или Cancel, чтобы отказаться от сброса установок.
3. Нажмите клавишу SETUP, чтобы скрыть меню системных настроек.

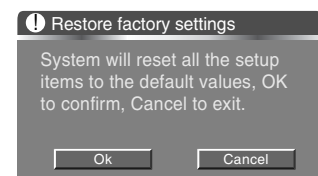

СИСТЕМНЫЕ НАСТРОЙКИ

Настройки воспроизведения

1. Войдите в раздел настроек воспроизведения меню аппарата.
 - TV aspect ratio – Формат телевизионного экрана
 - Rating level – Уровень возрастных ограничений
 - Digital audio output – Переключатель режима цифровых аудиовыходов
 - Analog audio output – Переключатель режима аналоговых аудиовыходов
2. При помощи клавиш ВВЕРХ и ВНИЗ выберите параметр, который хотите откорректировать, и нажмите клавишу SELECT.
3. Для возврата в предыдущее меню нажмите клавишу RETURN.
4. Нажмите клавишу SETUP, чтобы скрыть меню системных настроек.

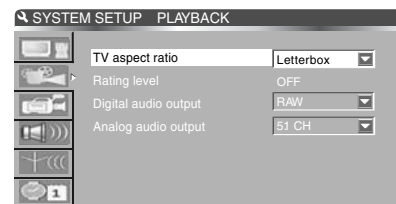

ПРИМЕЧАНИЕ

- Данный раздел недоступен, когда диск находится внутри аппарата.

Установка формата телевизионного экрана

Данный параметр следует установить в соответствии с форматом используемого телевизора. Для широкоформатных телевизоров 16:9 следует установить значение 16:9. При использовании телевизора с форматом экрана 4:3 необходимо выбрать одно из значений: Pan & Scan или Letterbox. При выборе параметра Pan & Scan широкоформатный фильм вписывается в экран по вертикали, при этом часть изображения слева и справа теряется. При выборе значения Letterbox широкоформатный фильм выписывается в экран по горизонтали, при этом сверху и снизу появляются черные полосы.

1. Войдите в раздел настроек воспроизведения меню аппарата и выберите параметр TV aspect ratio.
2. Используя клавиши ВВЕРХ и ВНИЗ, установите значение параметра: 16:9, Pan & Scan или Letterbox.
3. Нажмите клавишу SELECT для подтверждения ввода или RETURN для возврата в предыдущее меню.

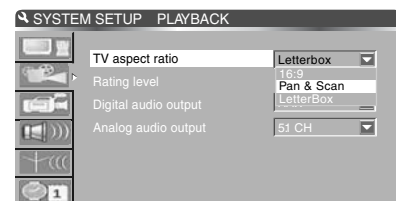

ПРИМЕЧАНИЕ

- Данный параметр с некоторыми дисками может работать некорректно.

Установка уровня возрастных ограничений

Установка возрастных ограничений необходима для того, чтобы не допустить просмотра нежелательных дисков детьми. При попытке просмотра диска, уровень возрастных ограничений которого выше установленного, будет запрошен пароль.

1. Войдите в раздел настроек воспроизведения меню аппарата и выберите параметр Rating level.
2. В появившемся диалоговом окне введите пароль, используя цифровые клавиши. Универсальный пароль: 3308. Выберите OK, чтобы подтвердить ввод.
3. Установите необходимый уровень возрастных ограничений или значение OFF, если хотите отключить возрастные ограничения. Нажмите клавишу SELECT, чтобы подтвердить изменения.
4. При необходимости установите новый пароль, выбрав экранную клавишу NEW.
5. В появившемся диалоговом окне введите новый пароль. Повторите новый пароль в нижнем поле.
6. Выберите OK, чтобы сохранить новый пароль, или Cancel, чтобы вернуться в предыдущее меню без изменений.
7. Выберите OK, чтобы вернуться в меню настроек воспроизведения, сохранив изменения уровня возрастных ограничений, или Cancel, чтобы вернуться в предыдущее меню без изменений.
8. Нажмите клавишу SETUP, чтобы скрыть меню системных настроек.

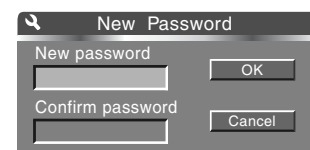
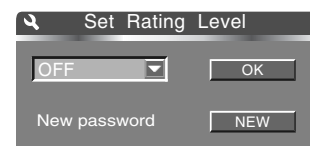
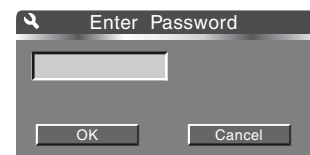

ПРИМЕЧАНИЕ

- Вы можете использовать универсальный пароль, если забыли свой. Универсальный пароль не может быть изменен, поэтому дети не должны его знать.

СИСТЕМНЫЕ НАСТРОЙКИ

Установка режима цифровых аудиовыходов

Данный параметр управляет форматом сигнала на цифровых выходах аппарата. При установке значения RAW на выходы поступает аудиопоток без декодирования. При установке значения LPCM встроенный декодер Dolby Digital обеспечивает декодирование сигнала, поэтому на выходах появляется декодированный сигнал в формате PCM.

1. Войдите в раздел настроек воспроизведения меню аппарата и выберите параметр Digital audio output.
2. Используя клавиши ВВЕРХ и ВНИЗ, установите значение параметра: RAW или LPCM.
3. Нажмите клавишу SELECT для подтверждения ввода или RETURN для возврата в предыдущее меню.
4. Нажмите клавишу SETUP, чтобы скрыть меню системных настроек.

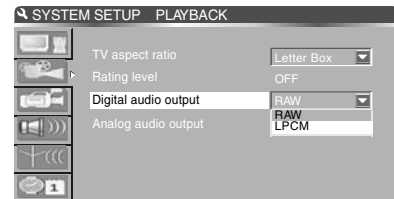

Установка режима аналоговых аудиовыходов

Данный параметр управляет режимом аналоговых аудиовыходов. При установке значения 5.1CH многоканальный декодированный сигнал поступает на выход 5.1CH. При установке значения 2CH на стереофоническом аналоговом аудиовыходе аппарата присутствует микшированный стереофонический сигнал.

1. Войдите в раздел настроек воспроизведения меню аппарата и выберите параметр Analog audio output.
2. Используя клавиши ВВЕРХ и ВНИЗ, установите значение параметра: 5.1CH или 2CH.
3. Нажмите клавишу SELECT для подтверждения ввода или RETURN для возврата в предыдущее меню.
4. Нажмите клавишу SETUP, чтобы скрыть меню системных настроек.

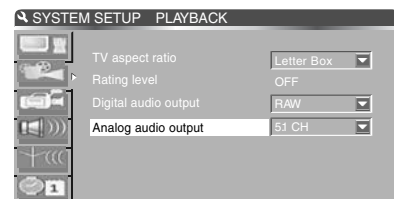

Настройки записи

1. Войдите в раздел настроек записи меню аппарата.
 - Auto chapter marker – Автоматическая разметка записи
 - Default source – Источник сигнала по умолчанию
 - Default quality – Уровень качества записи по умолчанию
2. При помощи клавиш ВВЕРХ и ВНИЗ выберите параметр, который хотите откорректировать, и нажмите клавишу SELECT.
3. Для возврата в предыдущее меню нажмите клавишу RETURN.
4. Нажмите клавишу SETUP, чтобы скрыть меню системных настроек.

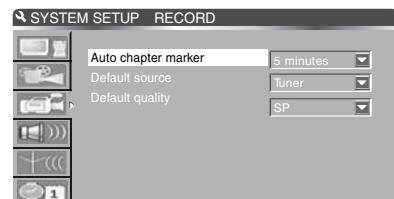

Включение автоматической разметки записи

Данная функция выполняет автоматическую разметку на главы в процессе записи. Это может быть полезно, если Вы не собираетесь вручную редактировать содержимое диска. Функция позволяет расставлять разделители глав каждые 5, 10, 15 и 20 минут.

1. Войдите в раздел настроек записи меню аппарата и выберите параметр Auto chapter marker.
2. Используя клавиши ВВЕРХ и ВНИЗ, установите значение параметра: 5 минут, 10 минут, 15 минут, 20 минут или OFF (Выключен).
3. Нажмите клавишу SELECT для подтверждения ввода или RETURN для возврата в предыдущее меню.
4. Нажмите клавишу SETUP, чтобы скрыть меню системных настроек.

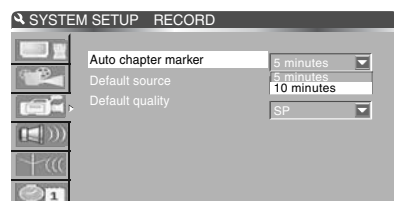

ПРИМЕЧАНИЕ

- Для удобства редактирования и просмотра выполненных записей данный параметр рекомендуется оставлять включенным.

СИСТЕМНЫЕ НАСТРОЙКИ

Установка источника сигнала по умолчанию

Установите источник сигнала, который наиболее часто используете для записи.

1. Войдите в раздел настроек записи меню аппарата и выберите параметр Default source.
2. Используя клавиши ВВЕРХ и ВНИЗ, установите значение параметра:
 - Tuner – Встроенный TV тюнер
 - Front CVBS – Композитный видеовход на передней панели
 - Rear CVBS – Композитный видеовход на задней панели
 - Rear S VIDEO – Видеовход S Video на задней панели
 - DV – Цифровой видеовход DV (i.LINK/IEEE 1394)
 - SCART – видеовход SCART (CVBS) на задней панели
3. Нажмите клавишу SELECT для подтверждения ввода или RETURN для возврата в предыдущее меню.
4. Нажмите клавишу SETUP, чтобы скрыть меню системных настроек.

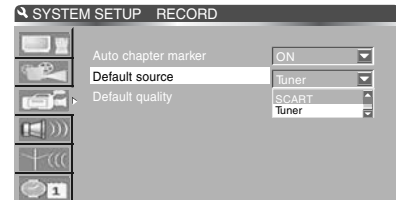

Установка уровня качества записи по умолчанию

Установите уровень качества записи, который используете чаще всего.

1. Войдите в раздел настроек записи меню аппарата и выберите параметр Default quality.
2. Используя клавиши ВВЕРХ и ВНИЗ, установите значение параметра:
 - SLP – Минимальное качество
 - EP – Пониженное качество
 - SP – Стандартный режим
 - HQ – Высшее качество
3. Нажмите клавишу SELECT для подтверждения ввода или RETURN для возврата в предыдущее меню.
4. Нажмите клавишу SETUP, чтобы скрыть меню системных настроек.

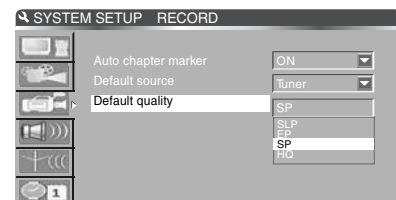

ПРИМЕЧАНИЕ

- Подробное описание уровней качества записи дано в разделе термины.

Настройки языков

1. Войдите в раздел настроек языков меню аппарата.
 - OSD language – Язык интерфейса аппарата
 - Menu language – Язык дисковых меню
 - Subtitle language – Язык субтитров
 - Audio language – Язык аудиосопровождения
2. При помощи клавиш ВВЕРХ и ВНИЗ выберите параметр, который хотите откорректировать, и нажмите клавишу SELECT.
3. Для возврата в предыдущее меню нажмите клавишу RETURN.
4. Нажмите клавишу SETUP, чтобы скрыть меню системных настроек.



Установка языка интерфейса аппарата

Аппарат оснащен несколькими языками интерфейса: Английский, Испанский, Французский, Немецкий, Русский. Вы можете выбрать один из языков, например, русский.

1. Войдите в раздел настроек языков меню аппарата и выберите параметр OSD language.
2. Используя клавиши ВВЕРХ и ВНИЗ, установите нужный язык интерфейса.
3. Нажмите клавишу SELECT для подтверждения ввода или RETURN для возврата в предыдущее меню.
4. Нажмите клавишу SETUP, чтобы скрыть меню системных настроек.

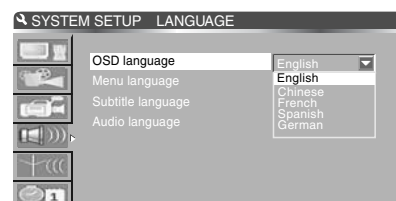

СИСТЕМНЫЕ НАСТРОЙКИ

Установка языка дисковых меню

Вы можете установить предпочитаемый язык дисковых меню.

1. Войдите в раздел настроек языков меню аппарата и выберите параметр Menu language.
2. Используя клавиши ВВЕРХ и ВНИЗ, установите предпочитаемый язык дисковых меню.
3. Нажмите клавишу SELECT для подтверждения ввода или RETURN для возврата в предыдущее меню.
4. Нажмите клавишу SETUP, чтобы скрыть меню системных настроек.

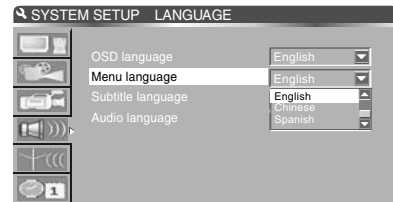

ПРИМЕЧАНИЕ

- Если предпочитаемый язык на диске отсутствует, то будет выбран один из доступных языков.

Установка языка субтитров

Вы можете выбрать предпочитаемый язык субтитров или установить значение OFF (Выключен), чтобы отключить отображение субтитров во время воспроизведения.

1. Войдите в раздел настроек языков меню аппарата и выберите параметр Subtitle language.
2. Используя клавиши ВВЕРХ и ВНИЗ, установите предпочитаемый язык субтитров меню.
3. Нажмите клавишу SELECT для подтверждения ввода или RETURN для возврата в предыдущее меню.
4. Нажмите клавишу SETUP, чтобы скрыть меню системных настроек.

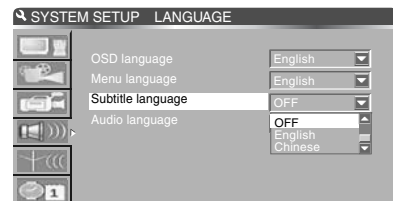

ПРИМЕЧАНИЕ

- Если предпочитаемый язык на диске отсутствует, то будет выбран один из доступных языков. Во время воспроизведения языки субтитров можно переключать при помощи клавиши SUBTITLE.

Установка языка аудиосопровождения

Вы можете выбрать предпочитаемый язык аудиосопровождения.

1. Войдите в раздел настроек языков меню аппарата и выберите параметр Audio language.
2. Используя клавиши ВВЕРХ и ВНИЗ, установите предпочитаемый язык аудиосопровождения меню.
3. Нажмите клавишу SELECT для подтверждения ввода или RETURN для возврата в предыдущее меню.
4. Нажмите клавишу SETUP, чтобы скрыть меню системных настроек.

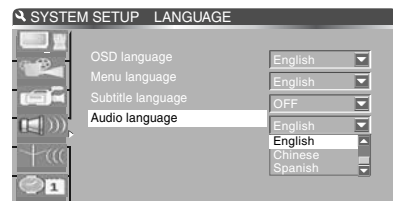

ПРИМЕЧАНИЕ

- Если предпочитаемый язык на диске отсутствует, то будет выбран один из доступных языков. Во время воспроизведения языки аудиосопровождения можно переключать при помощи клавиши AUDIO.

Настройки телеканалов

1. Войдите в раздел настроек телеканалов меню аппарата.
Scan channels – Автоматический поиск каналов
Modify channel information – Редактирование канала
Sort channel order – Сортировка каналов
2. При помощи клавиш ВВЕРХ и ВНИЗ выберите нужный пункт и нажмите клавишу SELECT.
3. Для возврата в предыдущее меню нажмите клавишу RETURN.
4. Нажмите клавишу SETUP, чтобы скрыть меню системных настроек.

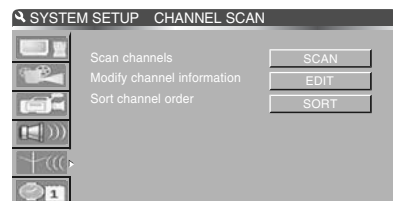

СИСТЕМНЫЕ НАСТРОЙКИ

Автоматический поиск каналов

Данная функция производит автоматический поиск и сохранение в памяти телеканалов. Автоматический поиск каналов рекомендуется выполнять при первой настройке TV тюнера.

1. Войдите в раздел настроек телеканалов меню аппарата и выберите параметр Scan channels.
2. Нажмите клавишу SELECT, чтобы начать процесс автоматического поиска каналов. Это займет некоторое время, а в нижней части экрана появится индикатор процесса автоматического поиска.
3. После завершения автоматического поиска каналов нажмите клавишу RETURN для возврата в предыдущее меню.
4. Нажмите клавишу SETUP, чтобы скрыть меню системных настроек.

ПРИМЕЧАНИЕ

- Не прерывайте процесс автоматического поиска, чтобы настроить все каналы.

Редактирование параметров канала

Используя данный пункт, Вы можете редактировать название канала, выполнять грубую и точную подстройку частоты, выбирать видеосистему и систему звукового сопровождения, а также включать и выключать пропуск канала в списке.

1. Войдите в раздел настроек телеканалов меню аппарата и выберите параметр Modify channel information.
2. Нажмите клавишу SELECT, чтобы отобразить на экране параметры канала.
 - 1 Name – Название канала
 - 2 Frequency – Частота
 - 3 TV system – Система цветности и звука
 - 4 NICAM – Декодер NICAM
 - 5 Audio – Выбор канала аудиосопровождения (для NICAM bilingual)
 - 6 Skip – Пропуск
 - 7 Fine tune – Точная подстройка частоты
3. Выберите канал, параметры которого хотите отредактировать, используя клавиши CH+/CH– или цифровые клавиши.
4. Для редактирования названия канала при помощи клавиш ВВЕРХ и ВНИЗ выберите пункт Name и нажмите клавишу SELECT.
5. При помощи клавиш ВЛЕВО и ВПРАВО выберите символ, который хотите отредактировать, а при помощи клавиш ВВЕРХ и ВНИЗ выберите нужную букву.
6. Для перестройки частоты канала выделите пункт Frequency и нажмите клавишу ВЛЕВО, чтобы начать перестройку частоты в сторону уменьшения; нажмите клавишу ВПРАВО, чтобы начать перестройку частоты в сторону увеличения. При нахождении канала перестройка частоты останавливается автоматически.
7. Для установки системы цветности и аудиосопровождения принимаемого канала выделите пункт Video mode и нажмите клавишу SELECT, чтобы установить значение: PAL B/G, PAL D/K, PAL I, SECAM L, SECAM B/G, SECAM D/K.
8. Для включения или выключения декодера NICAM, позволяющего воспроизводить и записывать телепрограммы со стереозвук, выделите пункт NICAM и нажмите SELECT. Выберите одно из значений: ON (Вкл.) или OFF (Выкл.).
9. Для выбора аудиосопровождения принимаемого телеканала выделите пункт Audio и нажмите SELECT, чтобы выбрать один из параметров Dual A (канал A) или Dual B (канал B). Данный параметр позволяет выбрать язык аудиосопровождения каналов, передаваемых на нескольких языках.
10. Для включения/выключения пропуска канала в общем списке выделите пункт Skip и нажмите клавишу SELECT, чтобы выбрать значение Yes (Пропуск включен) или No (Пропуск выключен).
11. Для точной подстройки частоты канала выделите пункт Fine tune и нажмите клавишу ВЛЕВО, чтобы понизить частоту; нажмите клавишу ВПРАВО, чтобы повысить частоту. Повышение и понижение частоты происходит с каждым нажатием клавиш.
12. Выделите OK и нажмите клавишу SELECT, чтобы сохранить выполненные изменения, или нажмите клавишу RETURN, чтобы вернуться в предыдущее меню без сохранения изменений.
13. Нажмите клавишу SETUP, чтобы скрыть меню системных настроек.

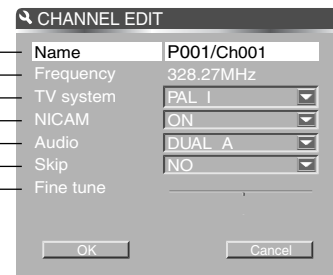

ПРИМЕЧАНИЯ

- Название канала не должно содержать более 5 символов.
- Стандартное телевидение в России работает в системе SECAM D/K.
- Иногда при неуверенном приеме телеканала включение декодера NICAM приводит к значительным искажениям звука. Для таких каналов декодер следует отключать.
- Канал аудиосопровождения может быть переключен во время просмотра использованием клавиши AUDIO.
- Каналы с включенным пропуском не отображаются при перелистывании с использованием клавиш CH+/CH– во время просмотра TV и при выборе источника сигнала.

СИСТЕМНЫЕ НАСТРОЙКИ

Сортировка списка каналов

Используя данный пункт, Вы можете изменить порядок следования каналов в списке, чтобы обеспечить более удобный доступ и переключение.

1. Войдите в раздел настроек телеканалов меню аппарата и выберите параметр Sort channel order.
2. Нажмите клавишу SELECT, чтобы отобразить на экране список телеканалов.
 - 1 Номер канала в списке
 - 2 Название канала
 - 3 Пропуск (Skip – Пропуск включен, Unskip – Пропуск выключен)
3. Используя клавиши ВВЕРХ и ВНИЗ, выберите канал, который хотите переместить, и нажмите клавишу ВПРАВО.
4. Используя клавиши ВВЕРХ и ВНИЗ, переместите выбранный канал в новую позицию.
5. Нажмите клавишу ВЛЕВО, чтобы вставить канал в список. Канал будет вставлен в список на указанную позицию, при этом нижняя часть списка, начиная с канала, который находился на выбранной позиции ранее, переместится на одну позицию вниз.
6. Повторите пункты 3 – 5 для всех каналов, которые хотите переместить.
7. Нажмите клавишу RETURN по завершении сортировки списка телеканалов.

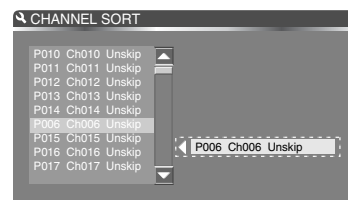
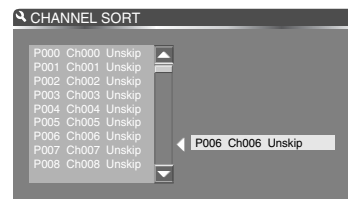
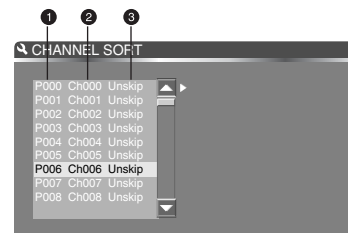

ПРИМЕЧАНИЕ

- Каналы с включенным пропуском не отображаются при переключении каналов с использованием клавиш CH+/CH- и при выборе источника сигнала. Однако при вводе номера с использованием цифровых клавиш пульта ДУ канал будет доступен.

Установка даты и времени

1. Войдите в раздел настроек системных часов и даты меню аппарата.
Date (dd/mm/yy) – Дата (ДД/ММ/ГГ)
Time (hh:mm:ss) – Время (ЧЧ:ММ:СС)
При помощи клавиш ВВЕРХ и ВНИЗ выберите пункт Date и нажмите клавишу SELECT.
2. Используя цифровые клавиши, введите дату в формате ДД/ММ/ГГ.
3. При помощи клавиш ВВЕРХ и ВНИЗ выберите пункт Time и нажмите клавишу SELECT.
4. Используя цифровые клавиши, введите время в формате ЧЧ:ММ:СС.
5. При ошибке ввода цифровых значений нажмите клавишу ADD/CLEAR для удаления ошибочного значения.

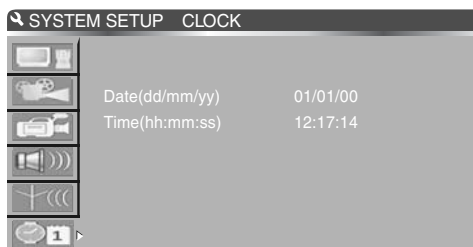

ПРИМЕЧАНИЕ

- Для правильной работы менеджера записи по расписанию часы должны быть установлены до программирования таймера.

ПРОЧЕЕ

Термины

DVD

DVD диск представляет собой цифровой оптический носитель с высокой плотностью записи, на котором могут быть размещены любые цифровые данные, в том числе видеофильмы. Благодаря высокой емкости такого диска и новейшим цифровым алгоритмам кодирования и сжатия аудио, видеoinформации, высококачественное видео и звук стали доступны широкому кругу потребителей.

DVD+R

Носители этого типа являются однократно записываемыми DVD дисками. Такие диски могут быть записаны и финализированы один раз.

DVD+RW

Носители DVD+RW обладают всеми достоинствами обычного DVD диска и могут быть перезаписаны.

Очистка диска

Данная операция возможна только для дисков DVD+RW. Она необходима, если Вы хотите удалить все старые записи и заново записать диск.

Финализация и создание совместимости

Финализация – процесс, после которого диск DVD+R может быть воспроизведен на обычном DVD плеере. Однако после финализации дальнейшие записи на диск невозможны. Если Вы не планируете воспроизводить диск на других DVD плеерах, то финализация не обязательна.

Создание совместимости – процесс, который делает диск DVD+RW совместимым с обычными DVD плеерами.

Обратите внимание, что после внесения изменений в содержимое диска требуется повторное создание совместимости, если Вы хотите, чтобы диск воспроизводился на обычном DVD плеере.

Подготовка к записи

В процессе подготовки к записи производятся проверки типа носителя, наличия видеосигнала, отсутствия блокировок от записи на диске и запись служебной информации.

Качество записи

Аппарат производит запись на диски с четырьмя уровнями качества. Чем выше качество записи, тем больше места занимает запись.

HQ – высшее качество. При выборе данного уровня качества на DVD+R/DVD+RW диск емкостью 4,7 ГБ помещается 60 минут непрерывной видеозаписи. Этот уровень следует выбирать, если записываемый сигнал очень высокого качества (например, от DVD плеера, цифровой камеры и т. д.).

SP – стандартный уровень. При выборе данного уровня на DVD+R/DVD+RW диск емкостью 4,7 ГБ помещается 120 минут непрерывной видеозаписи. Данный параметр следует выбирать при записи с телевизионного тюнера и композитных видеовходов.

EP – пониженное качество. При выборе данного уровня на DVD+R/DVD+RW диске емкостью 4,7 ГБ можно разместить до 240 минут видеозаписи. Данный уровень следует выбирать, когда особых требований к качеству записи не предъявляется и необходимо разместить более двух часов видеозаписи на одном диске.

SLP – минимальное качество. При выборе данного значения на диске может быть размещено до 6 ти часов видео, однако, с достаточно низким уровнем качества.

Раздел

Для удобства навигации DVD диски разделены на разделы. Каждому разделу присваивается номер, по которому можно осуществить быстрый переход к требуемому разделу.

Глава

Глава – часть раздела DVD диска. Главы созданы для быстрого перемещения к нужному участку записи в разделе. Для быстрого перехода к нужному участку главы пронумерованы.

Трек

Трек – составная часть CD DA, VCD и SVCD диска. Треки пронумерованы для обеспечения быстрого доступа к нужному участку диска.

Множество ракурсов

Для того чтобы сделать просмотр фильма еще более увлекательным, производитель может размещать на диске сцены в нескольких ракурсах. Чтобы происходящее на экране можно было рассмотреть с разных сторон. Данный аппарат позволяет переключать ракурсы во время просмотра, если DVD диск записан с поддержкой этой функции.

ПРОЧЕЕ

Термины

Множество языков дубляжа

Видеоролики на DVD диске могут снабжаться несколькими дорожками аудиосопровождения, это позволяет размещать несколько языков дубляжа. Данный аппарат позволяет переключать дорожки аудиосопровождения во время просмотра, если DVD диск записан с поддержкой этой функции.

Множество языков субтитров

На DVD диске могут быть размещены субтитры на разных языках. Данный аппарат позволяет включать отображение субтитров и переключать языки субтитров во время просмотра, если DVD диск записан с поддержкой этой функции.

Коды регионов (зон)

Для защиты авторских прав производителей все DVD диски и DVD плееры разделены на 6 зон в зависимости от страны, в которую поставляются.

1. Канада, Америка и близлежащие территории.
2. Япония, Европа, Южная Африка, Ближний Восток.
3. Юго-восточная Азия, Восточная Азия (включая Гонконг).
4. Австралия, Новая Зеландия, Океания, Центральная Америка, Мексика, Латинская Америка, Карибское Море.
5. Россия, Индия, Корея, Монголия, Африка.
6. Материковая часть Китая.

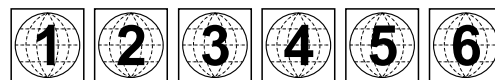

Каждый DVD плеер способен воспроизводить DVD диски только той зоны, на которую рассчитан. Встречаются мультizonные DVD плееры, способные воспроизводить любые DVD диски, а также мультizonные DVD диски, которые могут быть воспроизведены DVD плеером любой зоны.

Прогрессивная и чересстрочная развертка

Чересстрочная развертка экрана используется с момента изобретения первых телевизоров. При такой развертке изображение экрана формируется не сразу целиком, а двумя полукадрами (сначала только нечетные, потом только четные строчки), но так как второй полукадр формируется с некоторой задержкой по времени, то при быстром перемещении объекта контуры размываются. Ограниченные возможности оборудования первых телевизоров не позволяли формировать кадр целиком.

При прогрессивной развертке кадр формируется целиком, такой способ используется в компьютерных мониторах и новейших телевизорах. Это позволяет сделать контуры быстро перемещающегося объекта четкими.

Данный аппарат может формировать видеоизображение как с чересстрочной, так и с прогрессивной разверткой.

ПРОЧЕЕ

Рекомендуемые DVD+R- и DVD+RW-диски для записи

Мы рекомендуем Вам приобретать только высококачественные диски, чтобы обеспечить высокий уровень записи.

Вследствие недостаточного качества некоторых плееров, а также возможной несовместимости отдельные записанные на данном рекордере диски могут не воспроизводиться другими устройствами. Поэтому мы рекомендуем использовать только высококачественные DVD плееры для воспроизведения записанных дисков.

Мы не можем гарантировать, что все качественные диски, которые в широком ассортименте представлены на рынке, могут успешно применяться для записи.

Мы протестировали диски некоторых марок. Ниже в таблице приведены названия дисков, которые хорошо себя зарекомендовали в ходе испытаний.

Бренд	Тип диска	Производитель
MCC	DVD+R 2.4x/DVD+RW 2.4x	MCC
CMC	DVD+R 2.4x	CMC MAG
CMC	DVD+R 4x	CMC MAG
Ritek	DVD+R 1-4x/DVD+RW 2.4x	RITEK
Ricoh	DVD+R 1-4x/DVD+RW 2.4x	RICOHJPN
Prodisc	DVD+R 2.4x	PRODISC
Sony	DVD+R 1-4x	SONY
Sony	DVD+RW 2.4x	RICOHJPN
Maxell	DVD+R 4x	MAXELL
Maxell	DVD+RW 2.4x	MCC
TY	DVD+R 4x	YUDEN000
TDK	DVD+R 1-4x/DVD+RW	TDK
OPTO	DVD+RW 2.4x	OPTODISC
Daxon	DVD+RW 2.4x	
ODTC	DVD+RW 4x	PHILIPS

ПРИМЕЧАНИЯ

- При записи диска DVD+R/RW рекомендуется использовать скорость не выше 4x.
- Пожалуйста, сохраняйте рабочую поверхность DVD+R/RW диска чистой и неповрежденной.
- Избегайте попадания на диск прямых солнечных лучей.
- Качество DVD+RW диска ухудшается после многократной перезаписи. Для лучшего качества записи используйте новый диск.

ПРОЧЕЕ

Список кодов языков

Код	Язык	Код	Язык	Код	Язык
6565	Афар	7285	Венгерский	8084	Португальский
6566	Абхазский	7289	Армянский	8185	Кечуа
6570	Африканз	7365	Интерлингва	8277	Раэто–Романский
6577	Амехарик	7378	Индонезийский	8279	Румынский
6582	Арабский	7383	Исландский	8285	Русский
6583	Асамес	7384	Итальянский	8365	Санскрит
6588	Аямара	7387	Иврит	8368	Синдхи
6590	Азербайджанский	7465	Японский	8372	Сербо–Хорватский
6665	Башкирский	7473	Идиш	8373	Сигалийский
6669	Белорусский	7487	Яванийский	8375	Словатский
6671	Болгарский	7565	Грузинский	8376	Словенский
6672	Бихари	7575	Казахский	8377	Самоан
6678	Бенгальский; Бангла	7576	Гренландский	8378	Шона
6679	Тибетский	7577	Камбоджийский	8379	Сомалийский
6682	Бретонь	7578	Канада	8381	Албанский
6765	Каталанский	7579	Корейский	8382	Сербский
6779	Корсиканский	7583	Кашмирский	8385	Санданийский
6783	Чешский	7585	Курдский	8386	Шведский
6789	Уэльский	7589	Киргизский	8387	Суахили
6885	Датский	7665	Латинский	8465	Тамильский
6869	Немецкий	7678	Лингала	8469	Телугу
6890	Бутани	7679	Лаосский	8471	Таджикский
6976	Греческий	7684	Литовский	8472	Тайский
6978	Английский	7686	Латвийский, Леттиш	8473	Тигринейский
6979	Эсперанто	7771	Малагаси	8475	Туркменский
6983	Испанский	7773	Маори	8476	Тагалогский
6984	Эстонский	7775	Македонский	8479	Тонга
6985	Баскский	7776	Малаялам	8482	Турецкий
7065	Персидский	7778	Монгольский	8484	Татарский
7073	Финский	7779	Молдавский	8487	Тви
7074	Фиджи	7782	Марати	8575	Украинский
7079	Фароизский	7783	Малайский	8582	Урду
7082	Французский	7784	Мельтеса	8590	Узбекский
7089	Фрислан	7789	Бармисси	8673	Вьетнамский
7165	Ирландский	7865	Наури	8679	Валопакский
7168	Шотландский	7869	Непальский	8779	Волоф
7176	Галицийский	7876	Голландский	8872	Хоза
7178	Гуарани	7879	Норвежский	8979	Яруба
7185	Гуджарати	7982	Ория	9072	Китайский
7265	Хауса	8065	Пенджабский	9085	Зулусский
7273	Хинди	8076	Польский		
7282	Хорватский	8083	Пуштунский		

ПРОЧЕЕ

Поиск неисправностей и способы их устранения

При обнаружении неисправностей проверьте возможные причины, прежде чем обратиться в сервисный центр. При сбое попробуйте отключить электропитание на несколько минут. Если после включения аппарат не начал работать правильно, выключите его и обратитесь в сервисный центр. Ни в коем случае не вскрывайте аппарат самостоятельно, это может привести к серьезному электрическому удару и аннулирует гарантийные обязательства производителя.

Признак неисправности	Причина неисправности	Действия по устранению неисправности
Нет напряжения.	<ol style="list-style-type: none"> 1. Шнур электропитания не подключен к электросети. 2. Штепсель ненадежно вставлен в розетку. 3. В электросети нет напряжения. 	<ol style="list-style-type: none"> 1. Включите штепсель электропитания в розетку. 2. Проверьте надежность подключения. 3. Проверьте наличие напряжения питания в электросети.
Нет звука.	<ol style="list-style-type: none"> 1. Соединительные кабели подключены ненадежно. 2. Звук отключен клавишей MUTE. 3. Громкость аппарата установлена на минимум. 	<ol style="list-style-type: none"> 1. Проверьте правильность и надежность подключения соединительных кабелей. 2. Нажмите клавишу MUTE, чтобы включить звук. 3. Отрегулируйте уровень громкости аппарата.
Нет изображения.	<ol style="list-style-type: none"> 1. Соединительные кабели подключены ненадежно. 2. Некорректные настройки вашего телевизора. 3. Режим развертки видеовыхода не соответствует режиму развертки телевизора. 	<ol style="list-style-type: none"> 1. Проверьте правильность и надежность подключения соединительных кабелей. 2. Проверьте правильность настроек телевизора. 3. Нажмите клавишу IS/PS, чтобы изменить режим развертки видеовыхода.
Изображение черно белое.	<ol style="list-style-type: none"> 1. Неправильно выбрана видеосистема аппарата. 2. Неправильно отрегулированы настройки параметров изображения. 	<ol style="list-style-type: none"> 1. Выберите правильную видеосистему аппарата и телевизора. 2. Отрегулируйте параметры изображения аппарата и телевизора.
Диск не читается.	<ol style="list-style-type: none"> 1. Диск не вставлен. 2. Диск вставлен неправильно. 3. Диск записан некорректно. 4. Конденсат на лазерной головке DVD плеера. 	<ol style="list-style-type: none"> 1. Вставьте диск. 2. Установите диск рабочей поверхностью вниз. 3. Замените диск. 4. Оставьте DVD плеер без диска на один час включенным.
Пульт ДУ работает некорректно или вообще не работает.	<ol style="list-style-type: none"> 1. Пульт не направлен на датчик. 2. Пульт находится на расстоянии более 8 м метров. 3. Сели батарейки. 	<ol style="list-style-type: none"> 1. Направьте пульт ДУ на датчик, расположенный на передней панели аппарата. 2. Поднесите пульт ДУ на расстояние до 8 м метров. 3. Замените батарейки, пользуясь рекомендациями данной инструкции.
Сбой в работе аппарата.	<ol style="list-style-type: none"> 1. Выполнено неправильное действие. 2. Выбран неправильный раздел меню. 3. Статическое электричество создает помехи. 	<ol style="list-style-type: none"> 1. Выполните правильную последовательность действий. 2. Перейдите в нужное меню, руководствуясь рекомендациями инструкции. 3. Отключите аппарат на несколько минут и включите снова.
Помехи при настройке телеканалов.	<ol style="list-style-type: none"> 1. Антенна не подключена или подключена ненадежно. 2. Слабый телевизионный сигнал. 	<ol style="list-style-type: none"> 1. Проверьте исправность соединительного кабеля и надежность подключения антенны. 2. Используйте более чувствительную телевизионную антенну.
Невозможно правильно записать сигнал с внешнего источника.	<ol style="list-style-type: none"> 1. Источник внешнего сигнала подключен неправильно или ненадежно. 2. Слабый сигнал на входе. 3. Диск финализирован или заблокирован от записи. 4. Используется диск низкого качества. 5. Недостаточно свободного места на диске. 	<ol style="list-style-type: none"> 1. Проверьте правильность и надежность подключения источника сигнала к аппарату. 2. Проверьте исправность источника и соответствие видеосигнала стандартным уровням. 3. Используйте нефинализированный диск DVD+R или снимите блокировку с диска DVD+RW. 4. Замените диск. 5. Замените диск.
Запись по расписанию не выполняется.	<ol style="list-style-type: none"> 1. Неверно установлены параметры задания. 2. Неправильно установлено время системных часов. 3. Источник сигнала не обнаружен. 4. Диск не может быть записан или отсутствует. 	<ol style="list-style-type: none"> 1. Установите параметры задания правильно. 2. Проверьте правильность установки времени системных часов. 3. Убедитесь, что источник сигнала работает нормально и правильно подключен. 4. Вставьте нефинализированный DVD+R диск или незаблокированный DVD+RW.

ПРОЧЕЕ

Технические характеристики

Воспроизводимые форматы	DVD Video, DivX, Super VCD, VCD1.0/1.1/2.0, CD DA, MP3, WMA, Kodak Picture CD, JPEG	
Записываемые диски	DVD+R, DVD+RW	
Формат записи	DVD MPEG II	
Уровни качества записи	HQ (Высшее качество), SP (Стандартный уровень), EP (Пониженное качество), SLP (Минимальное качество)	
Входы	Видеовход SCART 2 композитных видеовхода Видеовход S Video Цифровой видеовход DV (i.LINK/IEEE 1394) USB интерфейс 2 аналоговых стереофонических аудиовхода Антенный вход Два микрофонных входа	
Выходы	Композитный видеовыход Видеовыход S Video Компонентный видеовыход Y Cb/Pb Cr/Pr Видеовыход RGB/SCART Аналоговый аудиовыход 5.1CH Аналоговый стереофонический аудиовыход Цифровой коаксиальный аудиовыход Цифровой оптический аудиовыход Антенный выход	
Видеохарактеристики	Выходы	Композитный Видеосистема PAL/NTSC Амплитуда сигнала 1.0 Vp p (75 Ω) S Video Амплитуда Y 1.0 Vp p (75 Ω) Амплитуда C 0.286 Vp p (75 Ω) Y Cb Cr и RGB/SCART Амплитуда Y 1.0 Vp p (75 Ω) Амплитуда Cb/Cr 0.286 Vp p (75 Ω)
	Входы	Композитный Видеосистема PAL/NTSC Амплитуда сигнала 1.0 V p p (75 Ω) S Video Амплитуда Y 1.0 V p p (75 Ω) Амплитуда C 0.286 V p p (75 Ω)
Аудиохарактеристики	Частота 20 – 20000 Гц (±1 дБ) Отношение сигнал/шум >85 дБ	
Общие	Напряжение питания ~ 100 – 240 В, 50/60 Гц Потребляемая мощность 35 Вт Геометрические размеры 430x296x48 мм Вес 3,4 кг	
Диапазон рабочих температур	5 – 35 °C	
Диапазон влажности	15 – 75% (нет конденсата)	

- Мы постоянно улучшаем качество нашей продукции, поэтому технические характеристики могут быть изменены без предварительного уведомления.
- Некоторые диски любого из поддерживаемых форматов и типов носителей могут воспроизводиться некорректно из-за особенностей их изготовления.
- Некоторые записанные диски даже после финализации или создания совместимости могут воспроизводиться некорректно на некоторых DVD плеерах.